



ประกาศองค์การบริหารส่วนตำบลคลองใหม่

เรื่อง ประกวดราคาจ้างก่อสร้างโครงการก่อสร้างถนนคอนกรีตเสริมเหล็ก พร้อมฝังท่อระบายน้ำ คสล. Ø ๐.๖๐ ม. สายร้านค้าบ้านนายไพวัลย์ ทองอ่วมใหญ่ หมู่ที่ ๖ ตำบลคลองใหม่ ด้วยวิธีประกวดราคาอิเล็กทรอนิกส์ (e-bidding)

องค์การบริหารส่วนตำบลคลองใหม่ มีความประสงค์จะประกวดราคาจ้างก่อสร้างโครงการก่อสร้างถนนคอนกรีตเสริมเหล็ก พร้อมฝังท่อระบายน้ำ คสล. Ø ๐.๖๐ ม. สายร้านค้าบ้านนายไพวัลย์ ทองอ่วมใหญ่ หมู่ที่ ๖ ตำบลคลองใหม่ ด้วยวิธีประกวดราคาอิเล็กทรอนิกส์ (e-bidding) ราคากลางของงานจ้างก่อสร้าง ในการประกวดราคาครั้งนี้ เป็นเงินทั้งสิ้น ๑,๓๑๖,๐๓๕.๕๐ บาท (หนึ่งล้านสามแสนหนึ่งหมื่นหกพันสามสิบบาทสี่สิบบสตางค์) ตามรายการ ดังนี้

ก่อสร้างถนน	จำนวน	๑	โครงการ
คอนกรีตเสริมเหล็ก ขนาดผิวจราจรกว้าง ๕ ม. ระยะทาง ๒๐๐ ม. หน้า ๐.๑๕ ม. โดยมีพื้นที่ผิวถนนคอนกรีตเสริมเหล็ก ไม่น้อยกว่า ๘๘๐ ตร.ม. พร้อมฝังท่อระบายน้ำคสล. Ø ๐.๖๐ ม. พร้อมบ่อพักระยะทางรวม ๒๐๐ ม.			

ผู้ยื่นข้อเสนอจะต้องมีคุณสมบัติ ดังต่อไปนี้

๑. มีความสามารถตามกฎหมาย
๒. ไม่เป็นบุคคลล้มละลาย
๓. ไม่อยู่ระหว่างเลิกกิจการ
๔. ไม่เป็นบุคคลซึ่งอยู่ระหว่างถูกระงับการยื่นข้อเสนอหรือทำสัญญากับหน่วยงานของรัฐไว้

ชั่วคราว เนื่องจากเป็นผู้ที่ไม่ผ่านเกณฑ์การประเมินผลการปฏิบัติงานของผู้ประกอบการตามระเบียบ ที่รัฐมนตรีว่าการกระทรวงการคลังกำหนดตามที่ประกาศเผยแพร่ในระบบเครือข่ายสารสนเทศของกรมบัญชี

กลาง

๕. ไม่เป็นบุคคลซึ่งถูกระบุชื่อไว้ในบัญชีรายชื่อผู้ทำงานและได้แจ้งเวียนชื่อให้เป็นผู้ทำงานของหน่วยงานของรัฐในระบบเครือข่ายสารสนเทศของกรมบัญชีกลาง ซึ่งรวมถึงนิติบุคคลที่ผู้ทำงานเป็นหุ้นส่วน ผู้จัดการ กรรมการผู้จัดการ ผู้บริหาร ผู้มีอำนาจในการดำเนินงานในกิจการของนิติบุคคลนั้นด้วย

๖. มีคุณสมบัติและไม่มีลักษณะต้องห้ามตามที่คณะกรรมการนโยบายการจัดซื้อจัดจ้างและการบริหารพัสดุภาครัฐกำหนดในราชกิจจานุเบกษา

๗. เป็นนิติบุคคลผู้มีอาชีพรับจ้างงานที่ประกวดราคาอิเล็กทรอนิกส์ดังกล่าว

๘. ไม่เป็นผู้มีผลประโยชน์ร่วมกันกับผู้ยื่นข้อเสนอรายอื่นที่เข้ายื่นข้อเสนอให้แก่องค์การบริหารส่วนตำบลคลองใหม่ ณ วันประกาศประกวดราคาอิเล็กทรอนิกส์ หรือไม่เป็นผู้กระทำการอันเป็นการขัดขวางการแข่งขันราคาอย่างเป็นธรรม ในการประกวดราคาอิเล็กทรอนิกส์ครั้งนี้

๙. ไม่เป็นผู้ได้รับเอกสิทธิ์หรือความคุ้มกัน ซึ่งอาจปฏิเสธไม่ยอมขึ้นศาลไทย เว้นแต่รัฐบาลของผู้ยื่นข้อเสนอได้มีคำสั่งสละเอกสิทธิ์และความคุ้มกันเช่นนั้น

๑๐. ผู้ยื่นข้อเสนอต้องมีผลงานก่อสร้างประเภทเดียวกันกับผลงานที่ประกวดราคาจ้างก่อสร้างในวงเงินไม่น้อยกว่า ๕๒๐,๐๐๐.๐๐ บาท (ห้าแสนสองหมื่นบาทถ้วน) และเป็นผลงานที่เป็นคู่สัญญาโดยตรงกับหน่วยงานของรัฐ หรือหน่วยงานเอกชนที่ องค์การบริหารส่วนตำบลคลองใหม่ เชื้อถือ

๑๑. ผู้ยื่นข้อเสนอที่ยื่นข้อเสนอในรูปแบบของ "กิจการร่วมค้า" ต้องมีคุณสมบัติดังนี้

กรณีที่ข้อตกลงระหว่างผู้เข้าร่วมค้ากำหนดให้ผู้เข้าร่วมค้ารายใดรายหนึ่งเป็นผู้เข้าร่วมค้าหลัก ข้อตกลงระหว่างผู้เข้าร่วมค้าจะต้องมีการกำหนดสัดส่วนหน้าที่และความรับผิดชอบในปริมาณงาน สิ่งของ หรือมูลค่าตามสัญญาของผู้เข้าร่วมค้าหลักมากกว่าผู้เข้าร่วมค้ารายอื่นทุกราย

กรณีที่ข้อตกลงระหว่างผู้เข้าร่วมค้ากำหนดให้ผู้เข้าร่วมค้ารายใดรายหนึ่งเป็นผู้เข้าร่วมค้าหลัก กิจการร่วมค่านั้นต้องใช้ผลงานของผู้เข้าร่วมค้าหลักรายเดียวเป็นผลงานของกิจการร่วมค้าที่ยื่นข้อเสนอ

สำหรับข้อตกลงระหว่างผู้เข้าร่วมค้าที่ไม่ได้กำหนดให้ผู้เข้าร่วมค้ารายใดเป็นผู้เข้าร่วมค้าหลัก ผู้เข้าร่วมค้าทุกรายจะต้องมีคุณสมบัติครบถ้วนตามเงื่อนไขที่กำหนดไว้ในเอกสารเชิญชวน หรือหนังสือเชิญชวน

กรณีที่ข้อตกลงระหว่างผู้เข้าร่วมค้ากำหนดให้มีการมอบหมายผู้เข้าร่วมค้ารายใดรายหนึ่งเป็นผู้ยื่นข้อเสนอ ในนามกิจการร่วมค้า การยื่นข้อเสนอดังกล่าวไม่ต้องมีหนังสือมอบอำนาจ

สำหรับข้อตกลงระหว่างผู้เข้าร่วมค้าที่ไม่ได้กำหนดให้ผู้เข้าร่วมค้ารายใดเป็นผู้ยื่นข้อเสนอผู้เข้าร่วมค้าทุกรายจะต้องลงลายมือชื่อในหนังสือมอบอำนาจให้ผู้เข้าร่วมค้ารายใดรายหนึ่งเป็นผู้ยื่นข้อเสนอในนามกิจการร่วมค้า

๑๒. ผู้ยื่นข้อเสนอต้องลงทะเบียนที่มีข้อมูลถูกต้องครบถ้วนในระบบจัดซื้อจัดจ้างภาครัฐด้วยอิเล็กทรอนิกส์ (Electronic Government Procurement : e-GP) ของกรมบัญชีกลาง

๑๓. ผู้ยื่นข้อเสนอต้องมีมูลค่าสุทธิของกิจการ ดังนี้

(๑) กรณีผู้ยื่นข้อเสนอเป็นนิติบุคคลที่จัดตั้งขึ้นตามกฎหมายไทยซึ่งได้จดทะเบียนเกินกว่า ๑ ปี ต้องมีมูลค่าสุทธิของกิจการ จากผลต่างระหว่างสินทรัพย์สุทธิหักด้วยหนี้สินสุทธิ ที่ปรากฏในงบแสดงฐานะการเงินที่มีการตรวจรับรองแล้ว ซึ่งจะต้องแสดงค่าเป็นบวก ๑ ปีสุดท้ายก่อนวันยื่นข้อเสนอ

(๒) กรณีผู้ยื่นข้อเสนอเป็นนิติบุคคลที่จัดตั้งขึ้นตามกฎหมายไทย ซึ่งยังไม่มีงบแสดงฐานะการเงินกับกรมพัฒนาธุรกิจการค้า ให้พิจารณาการกำหนดมูลค่าของทุนจดทะเบียน โดยผู้ยื่นข้อเสนอจะต้องมีทุนจดทะเบียนที่เรียกชำระมูลค่าหุ้นแล้ว ณ วันที่ยื่นข้อเสนอ ไม่ต่ำกว่า ๑ ล้านบาท

(๓) สำหรับการจัดซื้อจัดจ้างครั้งหนึ่งที่มีวงเงินเกิน ๕๐๐,๐๐๐ บาทขึ้นไป กรณีผู้ยื่นข้อเสนอเป็นบุคคลธรรมดา โดยพิจารณาจากหนังสือรับรองบัญชีเงินฝาก ไม่เกิน ๙๐ วันก่อนวันยื่นข้อเสนอ โดยต้องมีเงินฝากคงเหลือในบัญชีธนาคารเป็นมูลค่า ๑ ใน ๔ ของมูลค่างบประมาณของโครงการหรือรายการที่ยื่นข้อเสนอในแต่ละครั้ง และหากเป็นผู้ชนะการจัดซื้อจัดจ้างหรือเป็นผู้ได้รับการคัดเลือกจะต้องแสดงบัญชีเงินฝากที่มีมูลค่าดังกล่าวอีกครั้งหนึ่งในวันลงนามในสัญญา

(๔) กรณีที่ผู้ยื่นข้อเสนอไม่มีมูลค่าสุทธิของกิจการหรือทุนจดทะเบียน หรือมีแต่ไม่เพียงพอที่จะ เข้ายื่นข้อเสนอ ผู้ยื่นข้อเสนอสามารถขอวงเงินสินเชื่อ โดยต้องมีวงเงินสินเชื่อ ๑ ใน ๔ ของมูลค่างบประมาณของโครงการหรือรายการที่ยื่นข้อเสนอในครั้งนั้น (สินเชื่อที่ธนาคารภายในประเทศ หรือบริษัทเงินทุนหรือบริษัทเงินทุนหลักทรัพย์ที่ได้รับอนุญาตให้ประกอบกิจการเงินทุนเพื่อการพาณิชย์ และประกอบธุรกิจค้าประกันตามประกาศของธนาคารแห่งประเทศไทย ตามรายชื่อบริษัทเงินทุนที่ธนาคารแห่งประเทศไทยแจ้งเวียนให้ทราบ โดยพิจารณาจากยอดเงินรวมของวงเงินสินเชื่อที่สำนักงานใหญ่รับรอง หรือที่สำนักงานสาขารับรอง (กรณีได้รับมอบอำนาจจากสำนักงานใหญ่) ซึ่งออกให้แก่ผู้ยื่นข้อเสนอ นับถึงวันยื่นข้อเสนอไม่เกิน ๙๐ วัน)

(๕) กรณีตาม (๑) - (๔) ยกเว้นสำหรับกรณีดังต่อไปนี้

(๕.๑) กรณีที่ผู้ยื่นข้อเสนอเป็นหน่วยงานของรัฐ

(๕.๒) นิติบุคคลที่จัดตั้งขึ้นตามกฎหมายไทยที่อยู่ระหว่างการฟื้นฟูกิจการตามพระราชบัญญัติล้มละลาย (ฉบับที่ ๑๐) พ.ศ. ๒๕๖๑

(๕.๓) งานจ้างก่อสร้าง ที่กรมบัญชีกลางได้ขึ้นทะเบียนผู้ประกอบการงานก่อสร้างแล้ว และงานจ้างก่อสร้างที่หน่วยงานของรัฐได้มีการจัดทำบัญชีผู้ประกอบการงานก่อสร้างที่มีคุณสมบัติเบื้องต้นไว้แล้ว ก่อนวันที่พระราชบัญญัติการจัดซื้อจัดจ้างและการบริหารพัสดุภาครัฐมีผลใช้บังคับ

ผู้ยื่นข้อเสนอต้องยื่นข้อเสนอและเสนอราคาทางระบบจัดซื้อจัดจ้างภาครัฐด้วยอิเล็กทรอนิกส์ ในวันที่ ระหว่างเวลา น. ถึง น.

ผู้สนใจสามารถขอรับเอกสารประกวดราคาอิเล็กทรอนิกส์ โดยดาวน์โหลดเอกสารทางระบบจัดซื้อจัดจ้างภาครัฐด้วยอิเล็กทรอนิกส์ หัวข้อ ค้นหาประกาศจัดซื้อจัดจ้างได้ตั้งแต่วันที่ประกาศจนถึงวันเสนอราคา

ผู้ยื่นข้อเสนอสามารถจัดเตรียมเอกสารข้อเสนอได้ตั้งแต่วันที่ประกาศจนถึงวันเสนอราคา

ผู้สนใจสามารถดูรายละเอียดได้ที่เว็บไซต์ www.klongmai-sampran.go.th หรือ www.gprocurement.go.th หรือสอบถามทางโทรศัพท์หมายเลข ๐๓๔-๙๘๐๑๓๑-๓ ต่อ ๑๐๒ ในวันและเวลาราชการ

ผู้สนใจต้องการทราบรายละเอียดเพิ่มเติมเกี่ยวกับสถานที่หรือร่างรายละเอียดขอบเขตของงานทั้งโครงการ โปรดสอบถามมายัง องค์การบริหารส่วนตำบลคลองใหม่ ผ่านทางอีเมล saraban_6730605@dla.go.th หรือช่องทางตามที่กรมบัญชีกลางกำหนดภายในวันที่ โดยองค์การบริหารส่วนตำบลคลองใหม่จะชี้แจงรายละเอียดดังกล่าวผ่านทางเว็บไซต์ www.klongmai-sampran.go.th และ www.gprocurement.go.th ในวันที่

ประกาศ ณ วันที่ มกราคม พ.ศ. ๒๕๖๗



(นายเอนก น้อยพิทักษ์)

นายกองค์การบริหารส่วนตำบลคลองใหม่



เอกสารประกวดราคาจ้างก่อสร้างด้วยการประกวดราคาอิเล็กทรอนิกส์ (e-bidding)

เลขที่

ประกวดราคาจ้างก่อสร้างโครงการก่อสร้างถนนคอนกรีตเสริมเหล็ก พร้อมฝังท่อระบายน้ำ คสล. O ๐.๖๐

ม. สายร้านค้าบ้านนายไพวัลย์ ทองอ่วมใหญ่ หมู่ที่ ๖ ตำบลคลองใหม่ ด้วยวิธีประกวดราคา

อิเล็กทรอนิกส์ (e-bidding)

ตามประกาศ องค์การบริหารส่วนตำบลคลองใหม่

ลงวันที่

มกราคม ๒๕๖๗

องค์การบริหารส่วนตำบลคลองใหม่ ซึ่งต่อไปนี้เรียกว่า "องค์การบริหารส่วนตำบลคลองใหม่" มีความประสงค์จะ ประกวดราคาจ้างก่อสร้างโครงการก่อสร้างถนนคอนกรีตเสริมเหล็ก พร้อมฝังท่อระบายน้ำ คสล. O ๐.๖๐ ม. สายร้านค้าบ้านนายไพวัลย์ ทองอ่วมใหญ่ หมู่ที่ ๖ ตำบลคลองใหม่ ด้วยวิธีประกวดราคา อิเล็กทรอนิกส์ (e-bidding) โดยมีข้อแนะนำและข้อกำหนดดังต่อไปนี้

๑. เอกสารแนบท้ายเอกสารประกวดราคาอิเล็กทรอนิกส์

๑.๑ ร่างรายละเอียดขอบเขตของงานทั้งโครงการ (Terms of Reference : TOR)

๑.๒ แบบใบเสนอราคาที่กำหนดไว้ในระบบจัดซื้อจัดจ้างภาครัฐด้วยอิเล็กทรอนิกส์

๑.๓ แบบสัญญาจ้างก่อสร้าง

๑.๔ แบบหนังสือค้ำประกัน

(๑) หลักประกันสัญญา

๑.๕ สูตรการปรับราคา

๑.๖ บทนิยาม

(๑) ผู้ที่มีผลประโยชน์ร่วมกัน

(๒) การขัดขวางการแข่งขันอย่างเป็นธรรม

๑.๗ แบบบัญชีเอกสารที่กำหนดไว้ในระบบจัดซื้อจัดจ้างภาครัฐด้วยอิเล็กทรอนิกส์

(๑) บัญชีเอกสารส่วนที่ ๑

(๒) บัญชีเอกสารส่วนที่ ๒

๑.๘ แผนการใช้วัสดุที่ผลิตภายในประเทศและแผนการใช้เหล็กที่ผลิตภายในประเทศ

๑.๙ แผนการทำงาน

๒. คุณสมบัติของผู้ยื่นข้อเสนอ

๒.๑ มีความสามารถตามกฎหมาย

๒.๒ ไม่เป็นบุคคลล้มละลาย

๒.๓ ไม่อยู่ระหว่างเลิกกิจการ

๒.๔ ไม่เป็นบุคคลซึ่งอยู่ระหว่างถูกระงับการยื่นข้อเสนอหรือทำสัญญากับหน่วยงานของรัฐไว้ชั่วคราว เนื่องจากเป็นผู้ที่ไม่ผ่านเกณฑ์การประเมินผลการปฏิบัติงานของผู้ประกอบการตามระเบียบที่รัฐมนตรีว่าการกระทรวงการคลังกำหนดตามที่ประกาศเผยแพร่ในระบบเครือข่ายสารสนเทศของกรมบัญชีกลาง

๒.๕ ไม่เป็นบุคคลซึ่งถูกระงับชื่อไว้ในบัญชีรายชื่อผู้ทำงานและได้แจ้งเวียนชื่อให้เป็นผู้ทำงานของหน่วยงานของรัฐในระบบเครือข่ายสารสนเทศของกรมบัญชีกลาง ซึ่งรวมถึงนิติบุคคลที่ผู้ทำงานเป็นหุ้นส่วนผู้จัดการ กรรมการผู้จัดการ ผู้บริหาร ผู้มีอำนาจในการดำเนินงานในกิจการของนิติบุคคลนั้นด้วย

๒.๖ มีคุณสมบัติและไม่มีลักษณะต้องห้ามตามที่คณะกรรมการนโยบายการจัดซื้อจัดจ้าง และการบริหารพัสดุภาครัฐกำหนดในราชกิจจานุเบกษา

๒.๗ เป็นนิติบุคคลผู้มีอาชีพรับจ้างงานที่ประกวดราคาอิเล็กทรอนิกส์ดังกล่าว

๒.๘ ไม่เป็นผู้มีผลประโยชน์ร่วมกันกับผู้ยื่นข้อเสนอรายอื่นที่เข้ายื่นข้อเสนอให้แก่องค์การบริหารส่วนตำบลคลองใหม่ ณ วันประกาศประกวดราคาอิเล็กทรอนิกส์ หรือไม่เป็นผู้กระทำการอันเป็นการขัดขวาง การแข่งขันอย่างเป็นธรรมในการประกวดราคาอิเล็กทรอนิกส์ครั้งนี้

๒.๙ ไม่เป็นผู้ได้รับเอกสิทธิ์หรือความคุ้มกัน ซึ่งอาจปฏิเสธไม่ยอมขึ้นศาลไทย เว้นแต่รัฐบาล ของผู้ยื่นข้อเสนอได้มีคำสั่งให้สละเอกสิทธิ์และความคุ้มกันเช่นนั้น

๒.๑๐ ผู้ยื่นข้อเสนอต้องมีผลงานก่อสร้างประเภทเดียวกันกับผลงานที่ประกวดราคาจ้าง ก่อสร้างในวงเงินไม่น้อยกว่า ๕๒๐,๐๐๐.๐๐ บาท (ห้าแสนสองหมื่นบาทถ้วน) และเป็นผลงานที่เป็นคู่สัญญาโดยตรงกับหน่วยงานของรัฐ หรือหน่วยงานเอกชนที่ องค์การบริหารส่วนตำบลคลองใหม่ เชื้อถือ

๒.๑๑ กิจการร่วมค้าที่ยื่นข้อเสนอในรูปแบบของ "กิจการร่วมค้า" ต้องมีคุณสมบัติดังนี้
กรณีที่ข้อตกลงระหว่างผู้เข้าร่วมค้ากำหนดให้ผู้เข้าร่วมค้ารายใดรายหนึ่งเป็นผู้เข้าร่วมค้าหลัก ข้อตกลงระหว่างผู้เข้าร่วมค้าจะต้องมีการกำหนดสัดส่วนหน้าที่และความรับผิดชอบในปริมาณงาน สิ่งของหรือมูลค่าตามสัญญาของผู้เข้าร่วมค้าหลักมากกว่าผู้เข้าร่วมค้ารายอื่นทุกราย

กรณีที่ข้อตกลงระหว่างผู้เข้าร่วมค้ากำหนดให้ผู้เข้าร่วมค้ารายใดรายหนึ่งเป็นผู้เข้าร่วมค้าหลัก กิจการร่วมค่านั้นต้องใช้ผลงานของผู้เข้าร่วมค้าหลักรายเดียวเป็นผลงานของกิจการร่วมค้าที่ยื่นข้อเสนอ

สำหรับข้อตกลงระหว่างผู้เข้าร่วมค้าที่ไม่ได้กำหนดให้ผู้เข้าร่วมค้ารายใดเป็นผู้เข้าร่วมค้าหลัก ผู้เข้าร่วมค้าทุกรายจะต้องมีคุณสมบัติครบถ้วนตามเงื่อนไขที่กำหนดไว้ในเอกสารเชิญชวน หรือหนังสือเชิญชวน

กรณีที่ข้อตกลงระหว่างผู้เข้าร่วมค้ากำหนดให้มีการมอบหมายผู้เข้าร่วมค้ารายใดรายหนึ่งเป็นผู้ยื่นข้อเสนอ ในนามกิจการร่วมค้า การยื่นข้อเสนอดังกล่าวไม่ต้องมีหนังสือมอบอำนาจ

สำหรับข้อตกลงระหว่างผู้เข้าร่วมค้าที่ไม่ได้กำหนดให้ผู้เข้าร่วมค้ารายใดเป็นผู้ยื่น

ข้อเสนอ ผู้เข้าร่วมค้าทุกรายจะต้องลงลายมือชื่อในหนังสือมอบอำนาจให้ผู้เข้าร่วมค้ารายใดรายหนึ่งเป็นผู้ยื่น
ข้อเสนอ ในนามกิจการร่วมค้า

๒.๑๒ ผู้ยื่นข้อเสนอต้องลงทะเบียนที่มีข้อมูลถูกต้องครบถ้วนในระบบจัดซื้อจัดจ้างภาครัฐด้วย อิเล็กทรอนิกส์ (Electronic Government Procurement : e-GP) ของกรมบัญชีกลาง

๒.๑๓ ผู้ยื่นข้อเสนอต้องมีมูลค่าสุทธิของกิจการ ดังนี้

(๑) กรณีผู้ยื่นข้อเสนอเป็นนิติบุคคลที่จัดตั้งขึ้นตามกฎหมายไทยซึ่งได้จดทะเบียนเกินกว่า ๑ ปี ต้องมีมูลค่าสุทธิของกิจการ จากผลต่างระหว่างสินทรัพย์สุทธิหักด้วยหนี้สินสุทธิ ที่ปรากฏในงบแสดงฐานะการเงินที่มีการตรวจรับรองแล้ว ซึ่งจะต้องแสดงค่าเป็นบวก ๑ ปีสุดท้ายก่อนวันยื่นข้อเสนอ

(๒) กรณีผู้ยื่นข้อเสนอเป็นนิติบุคคลที่จัดตั้งขึ้นตามกฎหมายไทย ซึ่งยังไม่มีงบแสดงฐานะการเงินกับกรมพัฒนาธุรกิจการค้า ให้พิจารณาการกำหนดมูลค่าของทุนจดทะเบียน โดยผู้ยื่นข้อเสนอจะต้องมีทุนจดทะเบียนที่เรียกชำระมูลค่าหุ้นแล้ว ณ วันที่ยื่นข้อเสนอ ไม่ต่ำกว่า ๑ ล้านบาท

(๓) สำหรับการจัดซื้อจัดจ้างครั้งหนึ่งที่มีวงเงินเกิน ๕๐๐,๐๐๐ บาทขึ้นไป กรณีผู้ยื่นข้อเสนอเป็นบุคคลธรรมดา โดยพิจารณาจากหนังสือรับรองบัญชีเงินฝาก ไม่เกิน ๙๐ วันก่อนวันยื่นข้อเสนอ โดยต้องมีเงินฝากคงเหลือในบัญชีธนาคารเป็นมูลค่า ๑ ใน ๔ ของมูลค่างบประมาณของโครงการหรือรายการที่ยื่นข้อเสนอในแต่ละครั้ง และหากเป็นผู้ชนะการจัดซื้อจัดจ้างหรือเป็นผู้ได้รับการคัดเลือกจะต้องแสดงบัญชีเงินฝากที่มีมูลค่าดังกล่าวอีกครั้งหนึ่งในวันลงนามในสัญญา

(๔) กรณีที่ผู้ยื่นข้อเสนอไม่มีมูลค่าสุทธิของกิจการหรือทุนจดทะเบียน หรือมีแต่ไม่เพียงพอที่จะ เข้ายื่นข้อเสนอ ผู้ยื่นข้อเสนอสามารถขอวงเงินสินเชื่อ โดยต้องมีวงเงินสินเชื่อ ๑ ใน ๔ ของมูลค่างบประมาณของโครงการหรือรายการที่ยื่นข้อเสนอในครั้งนั้น (สินเชื่อที่ธนาคารภายในประเทศ หรือบริษัทเงินทุนหรือบริษัทเงินทุนหลักทรัพย์ที่ได้รับอนุญาตให้ประกอบกิจการเงินทุนเพื่อการพาณิชย์ และประกอบธุรกิจค้าประกันตามประกาศของธนาคารแห่งประเทศไทย ตามรายชื่อบริษัทเงินทุนที่ธนาคารแห่งประเทศไทยแจ้งเวียนให้ทราบ โดยพิจารณาจากยอดเงินรวมของวงเงินสินเชื่อที่สำนักงานใหญ่รับรอง หรือที่สำนักงานสาขารับรอง (กรณีได้รับมอบอำนาจจากสำนักงานใหญ่) ซึ่งออกให้แก่ผู้ยื่นข้อเสนอ นับถึงวันยื่นข้อเสนอไม่เกิน ๙๐ วัน)

(๕) กรณีตาม (๑) - (๔) ยกเว้นสำหรับกรณีดังต่อไปนี้

(๕.๑) กรณีที่ผู้ยื่นข้อเสนอเป็นหน่วยงานของรัฐ

(๕.๒) นิติบุคคลที่จัดตั้งขึ้นตามกฎหมายไทยที่อยู่ระหว่างการฟื้นฟูกิจการตามพระราชบัญญัติล้มละลาย (ฉบับที่ ๑๐) พ.ศ. ๒๕๖๑

(๕.๓) งานจ้างก่อสร้าง ที่กรมบัญชีกลางได้ขึ้นทะเบียนผู้ประกอบการงานก่อสร้างแล้ว และงานจ้างก่อสร้างที่หน่วยงานของรัฐได้มีการจัดทำบัญชีผู้ประกอบการงานก่อสร้างที่มีคุณสมบัติเบื้องต้นไว้แล้ว ก่อนวันที่พระราชบัญญัติการจัดซื้อจัดจ้างและการบริหารพัสดุภาครัฐมีผลใช้บังคับ

๓. หลักฐานการยื่นข้อเสนอ

ผู้ยื่นข้อเสนอจะต้องเสนอเอกสารหลักฐานยื่นมาพร้อมกับการเสนอราคาทางระบบจัดซื้อ

จัดจ้างภาครัฐด้วยอิเล็กทรอนิกส์ โดยแยกเป็น ๒ ส่วน คือ

๓.๑ ส่วนที่ ๑ อย่างน้อยต้องมีเอกสารดังต่อไปนี้

(๑) ในกรณีผู้ยื่นข้อเสนอเป็นนิติบุคคล

(ก) ห้างหุ้นส่วนสามัญหรือห้างหุ้นส่วนจำกัด ให้ยื่นสำเนาหนังสือรับรองการจดทะเบียนนิติบุคคล บัญชีรายชื่อหุ้นส่วนผู้จัดการ ผู้มีอำนาจควบคุม (ถ้ามี)

(ข) บริษัทจำกัดหรือบริษัทมหาชนจำกัด ให้ยื่นสำเนาหนังสือรับรองการจดทะเบียนนิติบุคคล หนังสือบริคณห์สนธิ บัญชีรายชื่อกรรมการผู้จัดการ ผู้มีอำนาจควบคุม (ถ้ามี) และบัญชีผู้ถือหุ้นรายใหญ่ (ถ้ามี)

(๒) ในกรณีผู้ยื่นข้อเสนอเป็นบุคคลธรรมดาหรือคณะบุคคลที่มีใช้นิติบุคคล ให้ยื่นสำเนาบัตรประจำตัวประชาชนของผู้ยื่น ข้อเสนอข้อตกลงที่แสดงถึงการเข้าเป็นหุ้นส่วน (ถ้ามี) สำเนาบัตรประจำตัวประชาชนของผู้เป็นหุ้นส่วน หรือสำเนาหนังสือเดินทางของผู้เป็นหุ้นส่วนที่ได้ถือสัญชาติไทย

(๓) ในกรณีผู้ยื่นข้อเสนอเป็นผู้ยื่นข้อเสนอร่วมกันในฐานะเป็นผู้ร่วมค้า ให้ยื่นสำเนาสัญญาของการเข้าร่วมค้า และเอกสารตามที่ระบุไว้ใน (๑) หรือ (๒) ของผู้ร่วมค้า แล้วแต่กรณี

(๔) ผู้ยื่นข้อเสนอต้องแสดงหลักฐานเกี่ยวกับมูลค่าสุทธิของกิจการ ดังนี้

(๔.๑) ในกรณีผู้ยื่นข้อเสนอเป็นนิติบุคคล ให้ยื่นงบแสดงฐานะการเงินที่มีการรับรองแล้ว ๑ ปีสุดท้ายก่อนวันยื่นข้อเสนอ โดยให้ยื่นขณะเข้าเสนอราคา

(๔.๒) ในกรณีผู้ยื่นข้อเสนอเป็นบุคคลธรรมดา ให้ยื่นหนังสือรับรองบัญชีเงินฝาก ไม่เกิน ๙๐ วัน ก่อนวันยื่นข้อเสนอ โดยให้ยื่นขณะเข้าเสนอราคา และจะต้องแสดงหนังสือรับรองบัญชีเงินฝากที่มีมูลค่าดังกล่าวอีกครั้งหนึ่งในวันลงนามในสัญญา

(๔.๓) กรณีที่ผู้ยื่นข้อเสนอไม่มีมูลค่าสุทธิของกิจการและทุนจดทะเบียน หรือมีแต่ไม่เพียงพอที่จะเข้ายื่นข้อเสนอ ให้ยื่นสำเนาหนังสือรับรองวงเงินสินเชื่อ (สินเชื่อที่ธนาคารภายในประเทศหรือบริษัทเงินทุนหรือบริษัทเงินทุนหลักทรัพย์ที่ได้รับอนุญาตให้ประกอบกิจการเงินทุนเพื่อการพาณิชย์และประกอบธุรกิจค้าประกัน ตามประกาศของธนาคารแห่งประเทศไทย ตามรายชื่อบริษัทเงินทุนที่ธนาคารแห่งประเทศไทยแจ้งเวียนให้ทราบ โดยพิจารณาจากยอดเงินรวมของวงเงินสินเชื่อที่สำนักงานใหญ่รับรองหรือที่สำนักงานสาขารับรอง (กรณีได้รับมอบอำนาจจากสำนักงานใหญ่) ซึ่งออกให้แก่ผู้ยื่นข้อเสนอ นับถึงวันยื่นข้อเสนอไม่เกิน ๙๐ วัน)

(๕) สำเนาใบทะเบียนพาณิชย์ (ถ้ามี)

(๖) สำเนาใบทะเบียนภาษีมูลค่าเพิ่ม (ถ้ามี)

(๗) แบบแสดงการลงทะเบียนในระบบ e-GP (ถ้ามี)

(๘) เอกสารหลักฐานเกี่ยวกับมูลค่าสุทธิของกิจการ (ถ้ามี)

(๙) บัญชีเอกสารส่วนที่ ๑ ทั้งหมดที่ได้ยื่นพร้อมกับการเสนอราคาทางระบบจัดซื้อจัดจ้างภาครัฐด้วยอิเล็กทรอนิกส์ ตามแบบในข้อ ๑.๗ (๑) โดยไม่ต้องแนบในรูปแบบ PDF File (Portable Document Format)

ทั้งนี้ เมื่อผู้ยื่นข้อเสนอดำเนินการแนบไฟล์เอกสารตามบัญชีเอกสารส่วนที่ ๑ ครบถ้วน ถูกต้องแล้ว ระบบจัดซื้อจัดจ้างภาครัฐด้วยอิเล็กทรอนิกส์จะสร้างบัญชีเอกสารส่วนที่ ๑ ตามแบบ ในข้อ ๑.๗ (๑) ให้โดยผู้ยื่นข้อเสนอไม่ต้องแนบบัญชีเอกสารส่วนที่ ๑ ดังกล่าวในรูปแบบ PDF File (Portable Document Format)

๓.๒ ส่วนที่ ๒ อย่างน้อยต้องมีเอกสารดังต่อไปนี้

(๑) ในกรณีที่ผู้ยื่นข้อเสนอมอบอำนาจให้บุคคลอื่นกระทำการแทนให้แนบ หนังสือมอบอำนาจซึ่งติดอากรแสตมป์ตามกฎหมาย โดยมีหลักฐานแสดงตัวตนของผู้มอบอำนาจและผู้รับ มอบอำนาจ ทั้งนี้หากผู้รับมอบอำนาจเป็นบุคคลธรรมดาต้องเป็นผู้ที่บรรลุนิติภาวะตามกฎหมายแล้วเท่านั้น

(๒) สำเนาหนังสือรับรองผลงานก่อสร้าง

(๓) สำเนาใบขึ้นทะเบียนผู้ประกอบการวิสาหกิจขนาดกลางและขนาดย่อม (SMEs) (ถ้ามี)

(๔) บัญชีเอกสารส่วนที่ ๒ ทั้งหมดที่ได้ยื่นพร้อมกับการเสนอราคาทางระบบจัด ซื้อจัดจ้างภาครัฐด้วยอิเล็กทรอนิกส์ตามแบบในข้อ ๑.๗ (๒) โดยไม่ต้องแนบในรูปแบบ PDF File (Portable Document Format)

ทั้งนี้ เมื่อผู้ยื่นข้อเสนอดำเนินการแนบไฟล์เอกสารตามบัญชีเอกสารส่วนที่ ๒ ครบถ้วน ถูกต้องแล้ว ระบบจัดซื้อจัดจ้างภาครัฐด้วยอิเล็กทรอนิกส์จะสร้างบัญชีเอกสารส่วนที่ ๒ ตามแบบใน ข้อ ๑.๗ (๒) ให้โดยผู้ยื่นข้อเสนอไม่ต้องแนบบัญชีเอกสารส่วนที่ ๒ ดังกล่าวในรูปแบบ PDF File (Portable Document Format)

๔. การเสนอราคา

๔.๑ ผู้ยื่นข้อเสนอต้องยื่นข้อเสนอ และเสนอราคาทางระบบจัดซื้อจัดจ้างภาครัฐด้วย อิเล็กทรอนิกส์ตามที่กำหนดไว้ในเอกสารประกวดราคาอิเล็กทรอนิกส์นี้ โดยไม่มีเงื่อนไขใดๆ ทั้งสิ้น และจะต้อง กรอกข้อความให้ถูกต้องครบถ้วน พร้อมทั้งหลักฐานแสดงตัวตนและทำการยืนยันตัวตนของผู้ยื่นข้อเสนอ โดย ไม่ต้องแนบบใบเสนอราคาในรูปแบบ PDF File (Portable Document Format)

๔.๒ ให้ผู้ยื่นข้อเสนอกรอกรายละเอียดการเสนอราคาในใบเสนอราคาตามแบบ เอกสารประกวดราคาจ้างก่อสร้างด้วยวิธีประกวดราคาอิเล็กทรอนิกส์ (e-bidding) ข้อ ๑.๒ ให้ครบถ้วน โดยไม่ต้องยื่น ใบแจ้งปริมาณงานและราคาและใบบัญชีรายการก่อสร้าง ในรูปแบบ PDF File (Portable Document Format)

ในการเสนอราคาให้เสนอราคาเป็นเงินบาทและเสนอราคาได้เพียงครั้งเดียวและ ราคาเดียว โดยเสนอราคารวม หรือราคาต่อหน่วย หรือราคาต่อรายการ ตามเงื่อนไขที่ระบุไว้ท้ายใบเสนอราคา ให้ถูกต้อง ทั้งนี้ ราคารวมที่เสนอจะต้องตรงกันทั้งตัวเลขและตัวหนังสือ ถ้าตัวเลขและตัวหนังสือไม่ตรงกัน ให้ ถือตัวหนังสือเป็นสำคัญ โดยคิดราคารวมทั้งสิ้นซึ่งรวมค่าภาษีมูลค่าเพิ่ม ภาษีอากรอื่น และค่าใช้จ่ายที่ส่งแล้ว

ราคาที่เสนอจะต้องเสนอกำหนดยื่นราคาไม่น้อยกว่า ๑๘๐ วัน ตั้งแต่วันเสนอ

ราคาโดยภายในกำหนดยื่นราคา ผู้ยื่นข้อเสนอต้องรับผิดชอบราคาที่ตนได้เสนอไว้และจะถอนการเสนอราคา มิได้

๔.๓ ผู้ยื่นข้อเสนอจะต้องเสนอกำหนดเวลาดำเนินการก่อสร้างแล้วเสร็จไม่เกิน ๙๐ วัน นับถัดจากวันลงนามในสัญญาจ้าง หรือวันที่ได้รับหนังสือแจ้งจาก องค์การบริหารส่วนตำบลคลองใหม่ ให้เริ่มทำงาน

๔.๔ ก่อนเสนอราคา ผู้ยื่นข้อเสนอควรตรวจสอบร่างสัญญา ร่างรายละเอียดขอบเขตของงานทั้งโครงการ (Terms of Reference : TOR) ให้ถี่ถ้วนและเข้าใจเอกสารประกวดราคาจากอิเล็กทรอนิกส์ที่หมดเสียก่อนที่จะตกลงยื่นข้อเสนอตามเงื่อนไขในเอกสารประกวดราคาจากอิเล็กทรอนิกส์

๔.๕ ผู้ยื่นข้อเสนอจะต้องยื่นข้อเสนอและเสนอราคาทางระบบจัดซื้อจัดจ้างภาครัฐด้วย อิเล็กทรอนิกส์ในวันที่ ระหว่างเวลา น. ถึง น. และเวลาในการเสนอราคาให้ถือตามเวลาของระบบจัดซื้อจัดจ้างภาครัฐด้วยอิเล็กทรอนิกส์เป็นเกณฑ์

เมื่อพ้นกำหนดเวลายื่นข้อเสนอและเสนอราคาแล้ว จะไม่รับเอกสารการยื่นข้อเสนอ และการเสนอราคาใดๆ โดยเด็ดขาด

๔.๖ ผู้ยื่นข้อเสนอต้องจัดทำเอกสารสำหรับการเสนอราคาในรูปแบบไฟล์เอกสาร ประเภท PDF File (Portable Document Format) โดยผู้ยื่นข้อเสนอต้องเป็นผู้รับผิดชอบตรวจสอบความครบถ้วน ถูกต้อง และชัดเจนของเอกสาร PDF File ก่อนที่จะยืนยันการเสนอราคา แล้วจึงส่งข้อมูล (Upload) เพื่อเป็นการเสนอราคาให้แก่องค์การบริหารส่วนตำบลคลองใหม่ ผ่านทางระบบจัดซื้อจัดจ้างภาครัฐด้วยอิเล็กทรอนิกส์

๔.๗ คณะกรรมการพิจารณาผลการประกวดราคาอิเล็กทรอนิกส์จะดำเนินการตรวจสอบ คุณสมบัติของผู้ยื่นข้อเสนอแต่ละรายว่า เป็นผู้ยื่นข้อเสนอที่มีผลประโยชน์ร่วมกันกับผู้ยื่นเสนอรายอื่นตามข้อ ๑.๖ (๑) หรือไม่ หากปรากฏว่าผู้ยื่นเสนอรายใดเป็นผู้ยื่นข้อเสนอที่มีผลประโยชน์ร่วมกันกับผู้ยื่นเสนอรายอื่น คณะกรรมการฯ จะตัดรายชื่อผู้ยื่นเสนอราคาที่มีผลประโยชน์ร่วมกันนั้นออกจากการเป็นผู้ยื่นข้อเสนอ

หากปรากฏต่อคณะกรรมการพิจารณาผลการประกวดราคาอิเล็กทรอนิกส์ว่า ก่อนหรือในขณะที่มีการพิจารณาข้อเสนอ มีผู้ยื่นเสนอรายใดกระทำการอันเป็นการขัดขวางการแข่งขันอย่างเป็นธรรมตาม ข้อ ๑.๖ (๒) และคณะกรรมการฯ เชื่อว่ามีการกระทำอันเป็นการขัดขวางการแข่งขันอย่างเป็นธรรม คณะกรรมการฯ จะตัดรายชื่อผู้ยื่นเสนอรายนั้นออกจากการเป็นผู้ยื่นข้อเสนอ และองค์การบริหารส่วนตำบลคลองใหม่ จะพิจารณาลงโทษผู้ยื่นเสนอดังกล่าวเป็นผู้ทำงาน เว้นแต่ องค์การบริหารส่วนตำบลคลองใหม่ จะพิจารณาเห็นว่า ผู้ยื่นเสนอรายนั้น มิใช่เป็นผู้ริเริ่มให้มีการกระทำดังกล่าวและได้ให้ความร่วมมือเป็นประโยชน์ต่อการพิจารณาขององค์การบริหารส่วนตำบลคลองใหม่

๔.๘ ผู้ยื่นข้อเสนอจะต้องปฏิบัติ ดังนี้

- (๑) ปฏิบัติตามเงื่อนไขที่ระบุไว้ในเอกสารประกวดราคาอิเล็กทรอนิกส์
- (๒) ราคาที่เสนอจะต้องเป็นราคาที่รวมภาษีมูลค่าเพิ่ม และภาษีอื่นๆ (ถ้ามี)

รวมค่าใช้จ่ายทั้งปวงไว้ด้วยแล้ว

(๓) ผู้ยื่นข้อเสนอจะต้องลงทะเบียนเพื่อเข้าสู่กระบวนการเสนอราคา ตามวัน เวลา ที่กำหนด

(๔) ผู้ยื่นข้อเสนอจะถอนการเสนอราคาที่เสนอแล้วไม่ได้

(๕) ผู้ยื่นข้อเสนอต้องศึกษาและทำความเข้าใจในระบบและวิธีการเสนอราคา ด้วยวิธีประกวดราคาอิเล็กทรอนิกส์ ของกรมบัญชีกลางที่แสดงไว้ในเว็บไซต์ www.gprocurement.go.th

๔.๙ คู่สัญญาต้องจัดทำแผนการทำงานมาให้ภายใน ๑๕ วัน นับถัดจากวันลงนามใน สัญญา เว้นแต่เป็นกรณีการเช่า หรือกรณีสัญญาที่มีอายุไม่เกิน ๙๐ วัน หรือกรณีการซื้อซึ่งสัญญากำหนดส่งงาน งวดเดียว หรือกรณีการซื้อ การเช่า การจ้าง และการจ้างก่อสร้างซึ่งสัญญากำหนดส่งงาน เป็นหนังสือ วงเงินไม่เกิน ๕๐๐,๐๐๐ บาท โดยจัดทำแผนการทำงาน ตามเอกสารแนบท้ายเอกสารประกวดราคา อิเล็กทรอนิกส์

๔.๑๐ ผู้ยื่นข้อเสนอที่เป็นผู้ชนะการเสนอราคาต้องจัดทำแผนการใช้พัสดุที่ผลิตใน ประเทศและแผนการใช้เหล็กที่ผลิตในประเทศ โดยยื่นให้หน่วยงานของรัฐภายใน ๖๐ วัน นับถัดจากวันลงนาม ในสัญญา

๕. หลักเกณฑ์และสิทธิในการพิจารณา

๕.๑ การพิจารณาผลการยื่นข้อเสนอประกวดราคาอิเล็กทรอนิกส์ครั้งนี้ องค์การ บริหารส่วนตำบลคลองใหม่จะพิจารณาตัดสินโดยใช้หลักเกณฑ์ ราคา

๕.๒ การพิจารณาผู้ชนะการยื่นข้อเสนอ กรณีใช้หลักเกณฑ์ราคาในการพิจารณาผู้ชนะการยื่นข้อเสนอ องค์การบริหาร ส่วนตำบลคลองใหม่ จะพิจารณาจาก ราคารวม

๕.๓ หากผู้ยื่นข้อเสนอรายใดมีคุณสมบัติไม่ถูกต้องตามข้อ ๒ หรือยื่นหลักฐานการยื่น ข้อเสนอไม่ถูกต้อง หรือไม่ครบถ้วนตามข้อ ๓ หรือยื่นข้อเสนอไม่ถูกต้องตามข้อ ๔ แล้ว คณะกรรมการ พิจารณาผล การประกวดราคาอิเล็กทรอนิกส์จะไม่รับพิจารณาข้อเสนอของผู้ยื่นข้อเสนอรายนั้น เว้นแต่ ผู้ยื่น ข้อเสนอรายใดเสนอเอกสารทางเทคนิคหรือรายละเอียดคุณลักษณะเฉพาะของพัสดุที่จะจ้างไม่ครบถ้วน หรือ เสนอรายละเอียดแตกต่างไปจากเงื่อนไขที่องค์การบริหารส่วนตำบลคลองใหม่กำหนดไว้ในประกาศและ เอกสารประกวดราคาอิเล็กทรอนิกส์ ในส่วนที่มีใช้สาระสำคัญและความแตกต่างนั้น ไม่มีผลทำให้เกิดการได้ เปรียบเทียบเปรียบเทียบ ต่อผู้ยื่นข้อเสนอรายอื่น หรือเป็นการผิดพลาดเล็กน้อย คณะกรรมการฯ อาจพิจารณา ผ่อนปรนการตัดสินคดี ผู้ยื่นข้อเสนอรายนั้น

๕.๔ องค์การบริหารส่วนตำบลคลองใหม่สงวนสิทธิ์ไม่พิจารณาข้อเสนอของผู้ยื่นขอ เสนอโดยไม่มีกรรมการผู้แทน ในกรณีดังต่อไปนี้

(๑) ไม่กรอกชื่อผู้ยื่นข้อเสนอในการเสนอราคาทางระบบจัดซื้อจัดจ้าง ด้วย อิเล็กทรอนิกส์

(๒) เสนอรายละเอียดแตกต่างไปจากเงื่อนไขที่กำหนดในเอกสาร

ประกวดราคา อิเล็กทรอนิกส์ที่เป็นสาระสำคัญ หรือมีผลทำให้เกิดความได้เปรียบเสียเปรียบแก่ผู้ยื่นข้อเสนอรายอื่น

๕.๕ ในการตัดสินใจประกวดราคาอิเล็กทรอนิกส์หรือในการทำสัญญา คณะกรรมการพิจารณาผลการประกวดราคาอิเล็กทรอนิกส์หรือองค์การบริหารส่วนตำบลคลองใหม่ มีสิทธิให้ผู้ยื่นข้อเสนอชี้แจงข้อเท็จจริงเพิ่มเติมได้ องค์การบริหารส่วนตำบลคลองใหม่มีสิทธิที่จะไม่รับข้อเสนอ ไม่รับราคา หรือไม่ทำสัญญา หากข้อเท็จจริงดังกล่าวไม่เหมาะสมหรือไม่ถูกต้อง

๕.๖ องค์การบริหารส่วนตำบลคลองใหม่ทรงไว้ซึ่งสิทธิที่จะไม่รับราคาต่ำสุด หรือราคาหนึ่งราคาใด หรือราคาที่เสนอทั้งหมดก็ได้ และอาจพิจารณาเลือกจ้างในจำนวน หรือขนาด หรือเฉพาะรายการหนึ่งรายการใด หรืออาจจะยกเลิก การประกวดราคาอิเล็กทรอนิกส์โดยไม่พิจารณาจัดจ้างเลยก็ได้ สุดแต่จะพิจารณา ทั้งนี้ เพื่อประโยชน์ของทางราชการเป็นสำคัญ และให้ถือว่าการตัดสินใจของ องค์การบริหารส่วนตำบลคลองใหม่เป็นเด็ดขาด ผู้ยื่นข้อเสนอจะเรียกร้องค่าใช้จ่าย หรือค่าเสียหายใดๆ มิได้ รวมทั้ง องค์การบริหารส่วนตำบลคลองใหม่จะพิจารณายกเลิกการประกวดราคาอิเล็กทรอนิกส์และลงโทษผู้ยื่นข้อเสนอเป็นพนักงาน ไม่ว่าจะเป็นผู้ยื่นข้อเสนอที่ได้รับการคัดเลือกหรือไม่ก็ตาม หากมีเหตุที่เชื่อถือได้ว่าผู้ยื่นข้อเสนอกระทำการโดยไม่สุจริต เช่น การเสนอเอกสารอันเป็นเท็จ หรือใช้ข้อมูลบุคคลธรรมดา หรือนิติบุคคลอื่นมาเสนอราคา แทน เป็นต้น

ในกรณีที่ผู้ยื่นข้อเสนอรายที่เสนอราคาต่ำสุด เสนอราคาต่ำจนคาดหมายได้ว่าไม่อาจดำเนินงานตามเอกสารประกวดราคาอิเล็กทรอนิกส์ได้ คณะกรรมการพิจารณาผลการประกวดราคา อิเล็กทรอนิกส์หรือองค์การบริหารส่วนตำบลคลองใหม่ จะให้ผู้ยื่นข้อเสนออื่นชี้แจงและแสดงหลักฐานที่ทำให้เชื่อได้ว่า ผู้ยื่นข้อเสนอสามารถดำเนินงานตามเอกสารประกวดราคาอิเล็กทรอนิกส์ให้เสร็จสมบูรณ์ หากคำชี้แจงไม่เป็นที่รับฟังได้ องค์การบริหารส่วนตำบลคลองใหม่ มีสิทธิที่จะไม่รับข้อเสนอหรือไม่รับราคาของผู้ยื่นข้อเสนอรายนั้น ทั้งนี้ ผู้ยื่นข้อเสนอดังกล่าวไม่มีสิทธิเรียกร้องค่าใช้จ่ายหรือค่าเสียหายใดๆ จากองค์การบริหารส่วนตำบลคลองใหม่

๕.๗ ก่อนลงนามในสัญญา องค์การบริหารส่วนตำบลคลองใหม่ อาจประกาศยกเลิกการประกวดราคาอิเล็กทรอนิกส์ หากปรากฏว่ามีการกระทำที่เข้าลักษณะผู้ยื่นข้อเสนอที่ชนะการประกวดราคาหรือที่ได้รับการคัดเลือกมีผลประโยชน์ร่วมกัน หรือมีส่วนได้เสียกับผู้ยื่นข้อเสนอรายอื่น หรือขัดขวางการแข่งขันอย่างเป็นธรรม หรือสมยอมกันกับผู้ยื่นข้อเสนอรายอื่น หรือเจ้าหน้าที่ในการเสนอราคา หรือถือว่ากระทำการทุจริตอื่นใดในการเสนอราคา

๕.๘ หากผู้ยื่นข้อเสนอซึ่งเป็นผู้ประกอบการ SMEs เสนอราคาสูงกว่าราคาต่ำสุดของผู้ยื่นข้อเสนอรายอื่นที่ไม่เกินร้อยละ ๑๐ ให้หน่วยงานของรัฐจัดซื้อจัดจ้างกับผู้ประกอบการ SMEs ดังกล่าว โดยจัดเรียงลำดับผู้ยื่นข้อเสนอซึ่งเป็นผู้ประกอบการ SMEs ซึ่งเสนอราคาสูงกว่าราคาต่ำสุดของผู้ยื่นข้อเสนอรายอื่นไม่เกินร้อยละ ๑๐ ที่จะเรียกมาทำสัญญาไม่เกิน ๓ ราย

ผู้ยื่นข้อเสนอที่เป็นกิจการร่วมค้าที่จะได้สิทธิตามวรรคหนึ่ง ผู้เข้าร่วมค้าทุกราย จะต้องเป็นผู้ประกอบการ SMEs

ทั้งนี้ ผู้ประกอบการ SMEs ที่จะได้แต้มต่อด้านราคาตามวรรคหนึ่ง จะต้องมีความเสี่ยงสูงตามปีปฏิทินรวมกับราคาที่เสนอในครั้งนั้นแล้ว มีมูลค่ารวมกันไม่เกินมูลค่าของรายได้ตามขนาดที่ขึ้นทะเบียนไว้กับ สสว.

๕.๘ หากผู้ยื่นข้อเสนอซึ่งมิใช่ผู้ประกอบการ SMEs แต่เป็นบุคคลธรรมดาที่ถือสัญชาติไทยหรือนิติบุคคลที่จัดตั้งขึ้นตามกฎหมายไทยเสนอราคาสูงกว่าราคาต่ำสุดของผู้ยื่นข้อเสนอซึ่งเป็นบุคคลธรรมดาที่มีถือสัญชาติไทยหรือนิติบุคคลที่จัดตั้งขึ้นตามกฎหมายของต่างประเทศไม่เกินร้อยละ ๓ ให้จัดซื้อจัดจ้างกับบุคคลธรรมดาที่ถือสัญชาติไทยหรือนิติบุคคลที่จัดตั้งขึ้นตามกฎหมายไทยดังกล่าว

ผู้ยื่นข้อเสนอที่เป็นกิจการร่วมค้าที่จะได้สิทธิตามวรรคหนึ่ง ผู้เข้าร่วมค้าทุกรายจะต้องเป็นบุคคลธรรมดาที่ถือสัญชาติไทยหรือนิติบุคคลที่จัดตั้งขึ้นตามกฎหมายไทย

๖. การทำสัญญาจ้างก่อสร้าง

ผู้ชนะการประกวดราคาอิเล็กทรอนิกส์จะต้องทำสัญญาจ้างตามแบบสัญญา ดังระบุในข้อ ๑.๓ หรือทำข้อตกลงเป็นหนังสือกับองค์การบริหารส่วนตำบลคลองใหม่ ภายใน ๗ วัน นับถัดจากวันที่ได้รับแจ้ง และจะต้องวางหลักประกันสัญญาเป็นจำนวนเงินเท่ากับร้อยละ ๕ ของราคาค่าจ้างที่ประกวดราคาอิเล็กทรอนิกส์ ให้องค์การบริหารส่วนตำบลคลองใหม่ยึดถือไว้ในขณะทำสัญญาโดยใช้หลักประกันอย่างหนึ่งอย่างใด ดังต่อไปนี้

๖.๑ เงินสด

๖.๒ เช็คหรือตราพท์ที่ธนาคารเซ็นส่งจ่าย ซึ่งเป็นเช็คหรือตราพท์ลงวันที่ที่ใช้เช็คหรือตราพท์นั้น ชำระต่อเจ้าหน้าที่ในวันทำสัญญา หรือก่อนวันนั้นไม่เกิน ๓ วันทำการ

๖.๓ หนังสือค้ำประกันของธนาคารภายในประเทศ ตามตัวอย่างที่คณะกรรมการนโยบายกำหนด ดังระบุในข้อ ๑.๔ (๑) หรือจะเป็นหนังสือค้ำประกันอิเล็กทรอนิกส์ตามวิธีการที่กรมบัญชีกลางกำหนด

๖.๔ หนังสือค้ำประกันของบริษัทเงินทุน หรือบริษัทเงินทุนหลักทรัพย์ที่ได้รับอนุญาตให้ประกอบกิจการเงินทุนเพื่อการพาณิชย์และประกอบธุรกิจค้ำประกันตามประกาศของธนาคารแห่งประเทศไทย ตามรายชื่อบริษัทเงินทุนที่ธนาคารแห่งประเทศไทยแจ้งเวียนให้ทราบ โดยอนุโลมให้ใช้ตามตัวอย่างหนังสือค้ำประกันของธนาคารที่คณะกรรมการนโยบายกำหนด ดังระบุในข้อ ๑.๔ (๑)

๖.๕ พันธบัตรรัฐบาลไทย

หลักประกันนี้จะคืนให้ โดยไม่มีดอกเบี้ยภายใน ๑๕ วันนับถัดจากวันที่ผู้ชนะการประกวดราคาอิเล็กทรอนิกส์ (ผู้รับจ้าง) พ้นจากข้อผูกพันตามสัญญาจ้างแล้ว

๗. ค่าจ้างและการจ่ายเงิน

องค์การบริหารส่วนตำบลคลองใหม่ จะจ่ายค่าจ้างซึ่งได้รวมภาษีมูลค่าเพิ่มตลอดจนภาษีอากรอื่น ๆ และค่าใช้จ่ายทั้งปวงแล้วให้แก่ผู้ยื่นข้อเสนอที่ได้รับการคัดเลือกให้เป็นผู้รับจ้าง เมื่อผู้รับจ้างได้ส่งมอบสิ่งของได้ครบถ้วนตามสัญญาซื้อขายหรือข้อตกลงเป็นหนังสือ และองค์การบริหารส่วนตำบลคลองใหม่ได้ตรวจรับมอบงานจ้างเรียบร้อยแล้ว

งวดที่ ๑ (งวดสุดท้าย) เป็นจำนวนเงินร้อยละ ๑๐๐ ของราคาที่ดินที่ตกลงจ้างตามสัญญา เมื่อผู้รับจ้างได้ปฏิบัติงานโครงการก่อสร้างถนนคอนกรีตเสริมเหล็ก พร้อมฝังท่อระบายน้ำ คสล. Ø ๐.๖๐ ม. สายร้านค้าบ้านนายไพรวัลย์ ท้องอ่วมใหญ่ หมู่ที่ ๖ ตามแบบและรายละเอียดขององค์การบริหารส่วนตำบลคลองใหม่ พร้อมป้ายประชาสัมพันธ์โครงการ และได้ส่งมอบงานครบถ้วนตามสัญญา

๘. อัตราค่าปรับ

ค่าปรับตามสัญญาจ้างแนบท้ายเอกสารประกวดราคาอิเล็กทรอนิกส์นี้ หรือข้อตกลงจ้างเป็นหนังสือจะกำหนด ดังนี้

๘.๑ กรณีที่ผู้รับจ้างนำงานที่รับจ้างไปจ้างช่วงให้ผู้อื่นทำอีกทอดหนึ่งโดยไม่ได้รับอนุญาตจากองค์การบริหารส่วนตำบลคลองใหม่ จะกำหนดค่าปรับสำหรับการฝ่าฝืนดังกล่าวเป็นจำนวนร้อยละ ๑๐.๐๐ ของวงเงินของงานจ้างช่วงนั้น

๘.๒ กรณีที่ผู้รับจ้างปฏิบัติผิดสัญญาจ้างก่อสร้าง นอกเหนือจากข้อ ๘.๑ จะกำหนดค่าปรับเป็นรายวันเป็นจำนวนเงินตายตัวในอัตราร้อยละ ๐.๒๕ ของราคางานจ้าง

๙. การรับประกันความชำรุดบกพร่อง

ผู้ชนะการประกวดราคาอิเล็กทรอนิกส์ซึ่งได้ทำสัญญาจ้าง ตามแบบ ดังระบุในข้อ ๑.๓ หรือข้อตกลงจ้างเป็นหนังสือแล้วแต่กรณี จะต้องรับประกันความชำรุดบกพร่องของงานจ้างที่เกิดขึ้นภายในระยะเวลา ไม่น้อยกว่า ๒ ปี นับถัดจากวันที่องค์การบริหารส่วนตำบลคลองใหม่ได้รับมอบงาน โดยต้องรับผิดชอบซ่อมแซมแก้ไขให้ใช้การได้ดีดังเดิมภายใน ๑๕ วัน นับถัดจากวันที่ได้รับแจ้งความชำรุดบกพร่อง

๑๐. ข้อสงวนสิทธิในการยื่นข้อเสนอและอื่น ๆ

๑๐.๑ เงินค่าจ้างสำหรับงานจ้างครั้งนี้ ได้มาจากเงินสะสมประจำปี ๒๕๖๖

การลงนามในสัญญาจะกระทำต่อเมื่อ องค์การบริหารส่วนตำบลคลองใหม่ได้รับอนุมัติเงิน ค่าก่อสร้างจากเงินสะสมประจำปี ๒๕๖๖

๑๐.๒ เมื่อองค์การบริหารส่วนตำบลคลองใหม่ได้คัดเลือกผู้ยื่นข้อเสนอรายใดให้เป็นผู้รับจ้าง และได้ตกลงจ้าง ตามการประกวดราคาอิเล็กทรอนิกส์แล้ว ถ้าผู้รับจ้างจะต้องส่งหรือนำสิ่งของมาเพื่อทำงานจ้างดังกล่าวเข้ามาจากต่างประเทศ และของนั้นต้องนำเข้ามาโดยทางเรือในเส้นทางที่มีเรือไทยเดินอยู่ และสามารถให้บริการรับขนได้ตามที่รัฐมนตรีว่าการกระทรวงคมนาคมประกาศกำหนด ผู้ยื่นข้อเสนอซึ่งเป็นผู้รับจ้างจะต้องปฏิบัติตามกฎหมายว่าด้วยการส่งเสริมการพาณิชย์ ดังนี้

(๑) แจ้งการส่งหรือนำสิ่งของดังกล่าวเข้ามาจากต่างประเทศต่อกรมเจ้าท่า ภายใน ๗ วัน นับตั้งแต่วันที่ผู้รับจ้างส่งหรือซื้อของจากต่างประเทศ เว้นแต่เป็นของที่รัฐมนตรีว่าการกระทรวงคมนาคมประกาศยกเว้นให้บรรทุกโดยเรืออื่นได้

(๒) จัดการให้สิ่งของดังกล่าวบรรทุกโดยเรือไทย หรือเรือที่มีสิทธิเช่นเดียวกับเรือไทยจากต่างประเทศมายังประเทศไทย เว้นแต่จะได้รับอนุญาตจากกรมเจ้าท่า ให้บรรทุกสิ่งของนั้น โดยเรืออื่น ที่มีใช้เรือไทย ซึ่งจะต้องได้รับอนุญาตเช่นนั้นก่อนบรรทุกของลงเรืออื่น หรือเป็นของที่รัฐมนตรีว่าการกระทรวงคมนาคมประกาศยกเว้นให้บรรทุกโดยเรืออื่น

(๓) ในกรณีที่มิปฏิบัติตาม (๑) หรือ (๒) ผู้รับจ้างจะต้องรับผิดชอบตามกฎหมายว่าด้วยการส่งเสริมการพาณิชย์

๑๐.๓ ผู้ยื่นข้อเสนอซึ่งองค์การบริหารส่วนตำบลคลองใหม่ได้คัดเลือกแล้ว ไม่ไปทำสัญญาหรือข้อตกลงจ้างเป็นหนังสือภายในเวลาที่กำหนดดังระบุไว้ในข้อ ๖ องค์การบริหารส่วนตำบลคลองใหม่ จะรับหลักประกันการยื่นข้อเสนอ หรือเรียกร้องจากผู้ออกหนังสือค้ำประกัน การยื่นข้อเสนอทันที และอาจพิจารณาเรียกร้องให้ชดใช้ความเสียหายอื่น (ถ้ามี) รวมทั้งจะพิจารณาให้เป็นผู้ทำงาน ตามระเบียบกระทรวงการคลังว่าด้วยการจัดซื้อจัดจ้างและการบริหารพัสดุภาครัฐ

๑๐.๔ องค์การบริหารส่วนตำบลคลองใหม่สงวนสิทธิ์ที่จะแก้ไขเพิ่มเติมเงื่อนไข หรือข้อกำหนดในแบบสัญญาหรือข้อตกลงจ้างเป็นหนังสือให้เป็นไปตามความเห็นของสำนักงานอัยการสูงสุด (ถ้ามี)

๑๐.๕ ในกรณีที่เอกสารแนบท้ายเอกสารประกวดราคาอิเล็กทรอนิกส์ มีความขัดหรือแย้งกันผู้ยื่นข้อเสนอจะต้องปฏิบัติตามคำวินิจฉัยขององค์การบริหารส่วนตำบลคลองใหม่ คำวินิจฉัยดังกล่าวให้ถือเป็นที่สุด และ ผู้ยื่นข้อเสนอไม่มีสิทธิเรียกร้องค่าใช้จ่ายใดๆ เพิ่มเติม

๑๐.๖ องค์การบริหารส่วนตำบลคลองใหม่ อาจประกาศยกเลิกการจัดจ้างในกรณีต่อไปนี้ได้ โดยที่ผู้ยื่นข้อเสนอจะเรียกร้องค่าเสียหายใดๆ จากองค์การบริหารส่วนตำบลคลองใหม่ไม่ได้

(๑) องค์การบริหารส่วนตำบลคลองใหม่ไม่ได้รับการจัดสรรเงินที่จะใช้ในการจัดจ้างหรือได้รับจัดสรรแต่ไม่เพียงพอที่จะทำการจัดจ้างครั้งนี้ต่อไป

(๒) มีการกระทำที่เข้าลักษณะผู้ยื่นข้อเสนอที่ชนะการจัดจ้างหรือที่ได้รับการคัดเลือกมีผลประโยชน์ร่วมกัน หรือมีส่วนได้เสียกับผู้ยื่นเสนอรายอื่น หรือขัดขวางการแข่งขันอย่างเป็นธรรมหรือสมยอมกันกับผู้ยื่นเสนอรายอื่น หรือเจ้าหน้าที่ในการเสนอราคา หรือสื่อว่ากระทำการทุจริตอื่นใดในการเสนอราคา

(๓) การทำการจัดจ้างครั้งนี้ต่อไปอาจก่อให้เกิดความเสียหายแก่องค์การบริหารส่วนตำบลคลองใหม่ หรือกระทบต่อประโยชน์สาธารณะ

(๔) กรณีอื่นในทำนองเดียวกับ (๑) (๒) หรือ (๓) ตามที่กำหนดในกฎกระทรวงซึ่งออกตามความในกฎหมายว่าด้วยการจัดซื้อจัดจ้างและการบริหารพัสดุภาครัฐ

๑๑. การปรับราคาค่างานก่อสร้าง

การปรับราคาค่างานก่อสร้างตามสูตรการปรับราคาดังระบุในข้อ ๑.๕ จะนำมาใช้ในกรณีที่ ค่างานก่อสร้างลดลงหรือเพิ่มขึ้น โดยวิธีการต่อไปนี้

ตามเงื่อนไข หลักเกณฑ์ สูตรและวิธีคำนวณที่ใช้กับสัญญาแบบปรับราคาได้ตามมติ คณะรัฐมนตรีเมื่อวันที่ ๒๒ สิงหาคม ๒๕๓๒ เรื่อง การพิจารณาช่วยเหลือผู้ประกอบการอาชีพงานก่อสร้าง ตามหนังสือสำนักเลขาธิการคณะรัฐมนตรี ที่ นร ๐๒๐๓/ว ๑๐๙ ลงวันที่ ๒๔ สิงหาคม ๒๕๓๒

สูตรการปรับราคา (สูตรค่า K) จะต้องคงที่ที่ระดับที่กำหนดไว้ในวันแล้วเสร็จตามที่กำหนดไว้ในสัญญา หรือภายในระยะเวลาที่องค์การบริหารส่วนตำบลคลองใหม่ได้ขยายออกไป โดยจะใช้สูตรของทางราชการที่ได้ระบุในข้อ ๑.๕

๑๒. มาตรฐานฝีมือช่าง

เมื่อองค์การบริหารส่วนตำบลคลองใหม่ได้คัดเลือกผู้ยื่นข้อเสนอรายใดให้เป็นผู้รับจ้าง และได้ตกลงจ้างก่อสร้าง ตามประกาศนี้แล้วผู้ยื่นข้อเสนอจะต้องตกลงว่าในการปฏิบัติงานก่อสร้างดังกล่าว ผู้ยื่นข้อเสนอจะต้องมีและใช้ผู้มีวุฒิต่ำกว่าระดับ ปวช. ปวส. และปวท. หรือเทียบเท่าจากสถาบันการศึกษาที่ ก.พ. รับรองให้เข้ารับราชการได้ ในอัตราไม่ต่ำกว่าร้อยละ ๑๐ ของแต่ละสาขาช่างแต่จะต้องมีจำนวนช่างอย่างน้อย ๑ คน ในแต่ละสาขาช่าง ดังต่อไปนี้

๑๒.๑ ช่างก่อสร้างหรือช่างโยธา

๑๓. การปฏิบัติตามกฎหมายและระเบียบ

ในระหว่างระยะเวลาการก่อสร้าง ผู้ยื่นข้อเสนอที่ได้รับการคัดเลือกให้เป็นผู้รับจ้างต้อง ปฏิบัติ ตามหลักเกณฑ์ที่กฎหมายและระเบียบได้กำหนดไว้โดยเคร่งครัด

๑๔. การประเมินผลการปฏิบัติงานของผู้ประกอบการ

องค์การบริหารส่วนตำบลคลองใหม่ สามารถนำผลการปฏิบัติงานแล้วเสร็จตามสัญญา ของผู้ยื่นข้อเสนอที่ได้รับการคัดเลือกให้ เป็นผู้รับจ้างเพื่อนำมาประเมินผลการปฏิบัติงานของผู้ประกอบการ

ทั้งนี้ หากผู้ยื่นข้อเสนอที่ได้รับการคัดเลือกไม่ผ่านเกณฑ์ที่กำหนดจะถูกระงับการยื่นข้อเสนอหรือทำสัญญากับองค์การบริหารส่วนตำบลคลองใหม่ ไว้ชั่วคราว

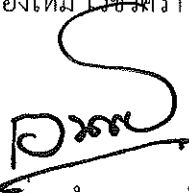

องค์การบริหารส่วนตำบลคลองใหม่

มกราคม ๒๕๖๗

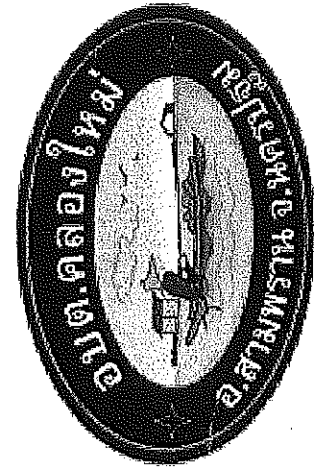

องค์การบริหารส่วนตำบลคลองใหม่

ตำบล : คลองใหม่

อำเภอ : สามพราน

จังหวัด : นครปฐม

โครงการก่อสร้างถนน คสล. พร้อมฝังท่อระบายน้ำ Ø 0.60 เมตร สายนายไพรวัลย์ ทองอ้อมใหญ่ หมู่ที่ 6 (ตอนสุดท้าย) มีรายละเอียดดังนี้ ก่อสร้างถนนคอนกรีตเสริมเหล็ก ขนาดผิวจราจรกว้าง 5.00 เมตร ระยะทาง 200 เมตร หน้า 0.15 เมตร โดยมีพื้นที่ผิวถนนคอนกรีตเสริมเหล็กไม่น้อยกว่า 980 ตารางเมตร พร้อมฝังท่อระบายน้ำคอนกรีตเสริมเหล็ก ขนาด Ø 0.60 เมตร พร้อมบ่อพักระยะทางรวม 200 เมตร

องค์การบริหารส่วนตำบลคลองใหม่ ตำบล : คลองใหม่ อำเภอ : สามพราน จังหวัด : นครปฐม	โครงการ : ก่อสร้างถนน คสล. พร้อมฝังท่อระบายน้ำ สายนายไพรวัลย์ หมู่ที่ 6 (ตอนสุดท้าย)	ขนาดเส้นผ่าศูนย์กลาง : Ø 0.60 เมตร	ประเภทโครงการ : ถนน	หน่วยงาน : วิศวกรรมโยธา	วิศวกรโยธา : นายวิชาญ คุ้มคง
	แบบร่าง : มีติดมาพร้อมร่าง	วันที่ : / /	ผู้จัดทำแบบร่าง : นายวิชาญ คุ้มคง	ผู้ตรวจสอบแบบร่าง : นายวิชาญ คุ้มคง	วันที่ : / /

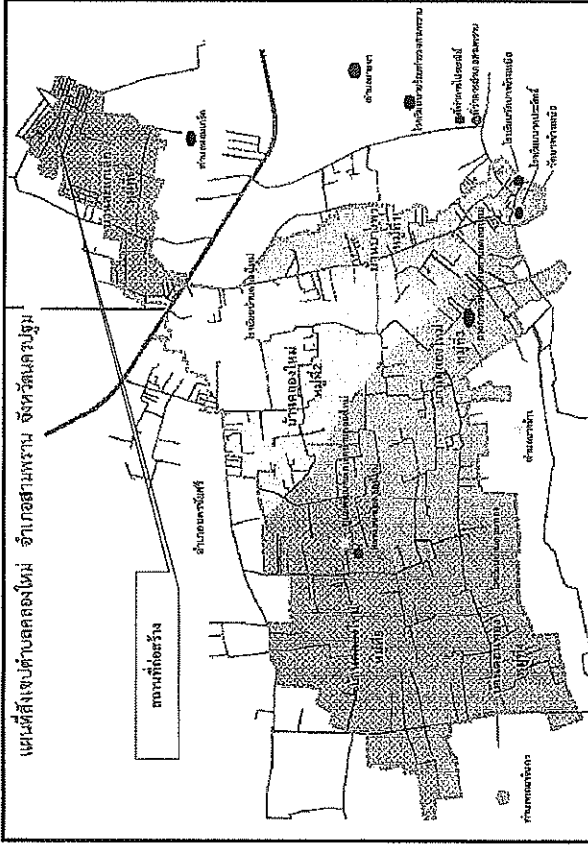

แบบที่ส่งไปรูป
NOT TO SCALE

หมายเหตุ

1. แนวก่อสร้างอาจมีการเปลี่ยนแปลงได้ตามความเหมาะสม ซึ่งต้องได้รับความเห็นชอบจากผู้ควบคุมงาน หรือ คณะกรรมการตรวจรับพัสดุ ก่อน
2. ใ้ผู้รับจ้างทำการติดตั้งป้ายระบะข่ายพื้นที่โครงการจำนวน 2 ป้าย ได้แก่
 - ป้ายชี้ศรขวามือขนาด 1.20x2.40 เมตร วัสดุที่ใช้ทำแผ่นป้ายใช้สีแฉ่งเหล็ก
 - ป้ายชี้ศรขวามือขนาด 1.20x2.40 เมตร วัสดุที่ใช้ทำแผ่นป้ายใช้สีแฉ่งเหล็ก
 - การติดตั้งป้ายและข้อความให้ประสานกับผู้ควบคุมงานทั้งผู้จ้างที่จ่ายทั้งหมดเป็นผู้รับจ้าง

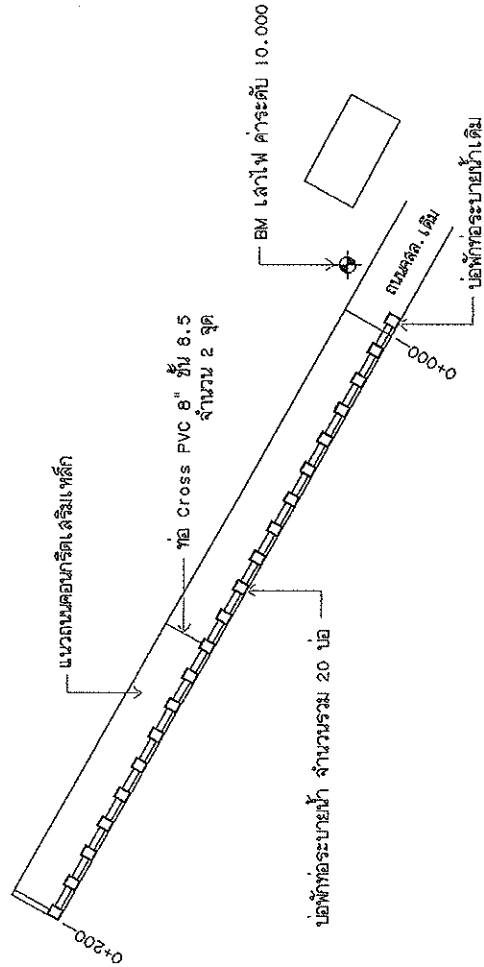

แบบที่ส่งไปรูป
NOT TO SCALE

						วิศวกรโยธา ผู้ออกแบบ นายดิเรก ชัยชู สุทธิจิรภูมิ ส.ป.จ.ช.
โครงการ : ศูนย์รับชม สด. หอศิลป์พระบาทสมเด็จพระปกเกล้าเจ้าอยู่หัว ๕ (เขตดุสิต)	ขนาดด้าน : วัน/เดือน/ปี :	ประธานกรรมการ กรรมการ	หน้าชื่อออกแบบ ผู้ควบคุมการก่อสร้าง วิศวกรโยธา	ชื่อและนามสกุล ตำแหน่ง	ชื่อและนามสกุล ตำแหน่ง	ชื่อและนามสกุล ตำแหน่ง
แบบเลขที่ : ผู้รับจ้าง นายสมิทธิ์	CAD FILE :					
องค์การบริหารส่วนตำบลคลองใหม่ ตำบล : คลองใหม่ อำเภอ : อำเภอสามพราน จังหวัด : นครปฐม						

1 : 50

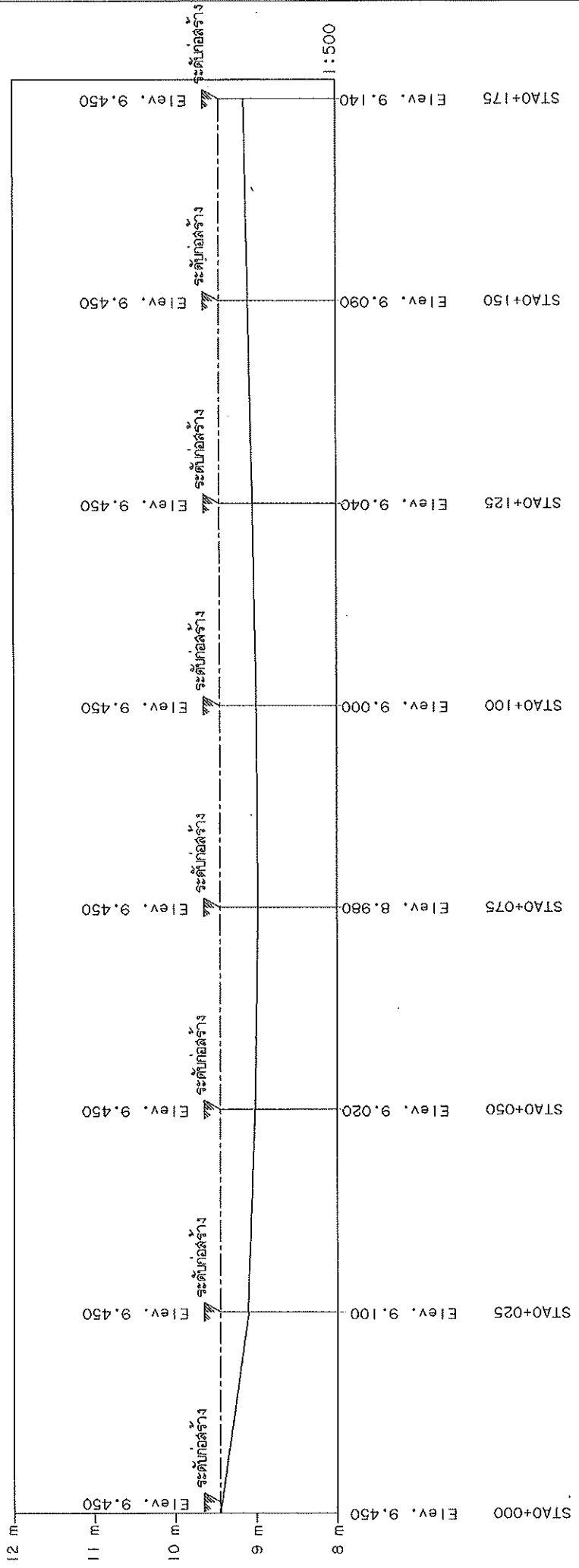

รูปตัดตามยาว
NOT TO SCALE

ระดับดินเดิม
ระดับก่อสร้าง

องค์การมหาชนร่วมทุนเอกชน
ด้าน : วิศวกรรม
ด้าน : ธรณีวิทยา
ด้าน : ภูมิสถาปัตย์

โครงการ :
ก่อสร้างถนนคอนกรีตเสริมเหล็ก 2 ช่องจราจร
แบบสองเลน
ผู้รับจ้าง : บริษัท อีสเทิร์น

มาตรฐาน :
กรมการ
กรมการ

ผู้ควบคุมงาน
ผู้ควบคุมงาน
ผู้ควบคุมงาน

วิศวกรโยธา ผู้ควบคุมงาน นายอภิสิทธิ์ ทรัพย์ สุระศรีวิทย์ ส.ป.ป.สง.	เลขที่ใบอนุญาต	3
นายช่างเทคนิค : นายช่างเทคนิค : นายช่างเทคนิค :	นายช่างเทคนิค :	นายช่างเทคนิค :

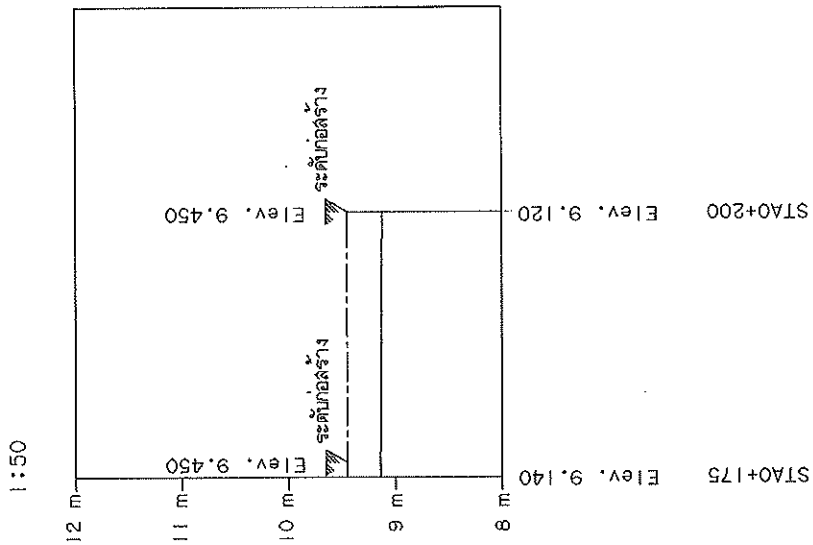

รูปตัดตามยาว
NOT TO SCALE

ระดับเดิมเดิม
ระดับก่อสร้าง

องค์การบริหารส่วนตำบลคลองใหญ่
ตำบล : คลองใหญ่
อำเภอ : สทลพนา
จังหวัด : นครราชสีมา

โครงการ :
กรมการขนส่งทางบก. พัฒนาโครงการก่อสร้าง ทางหลวงแผ่นดิน หมายเลข 6 เชนดักขัย
แบบร่าง :
ผู้จัดทำแบบ

ขนาดฐาน :
รับ/ตัด/ทำ :
CAD FILE :

นาย. ฝ่ายออกแบบ
ผู้อำนวยการโครงการ
วิศวกรโยธา

วิศวกรโยธา ผู้ออกแบบ
นาย. อนันต์ ทรัพย์ อภ. 1189354
ชนิด. :
ขนาด. :
เลขที่แบบ : 4

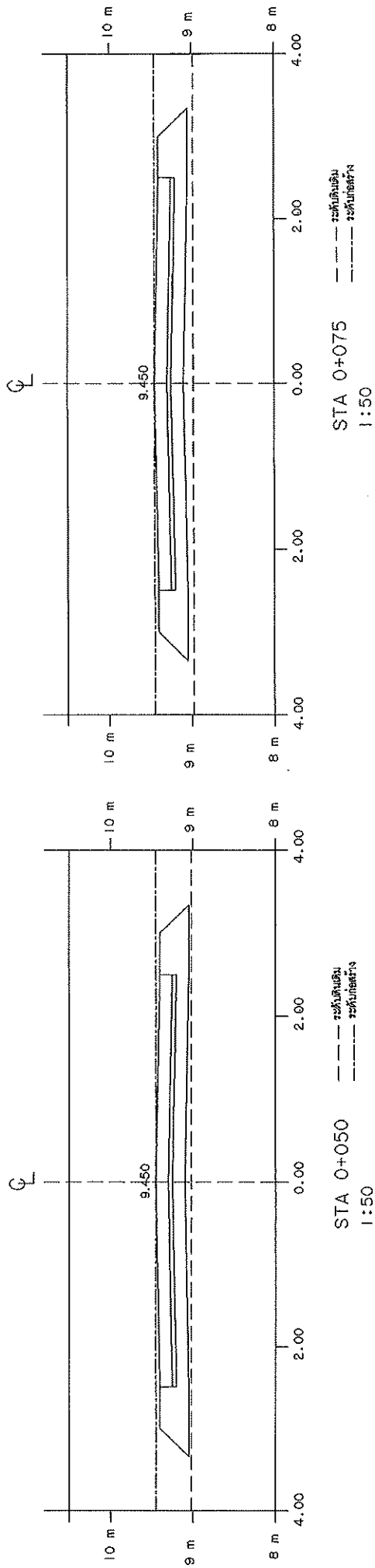
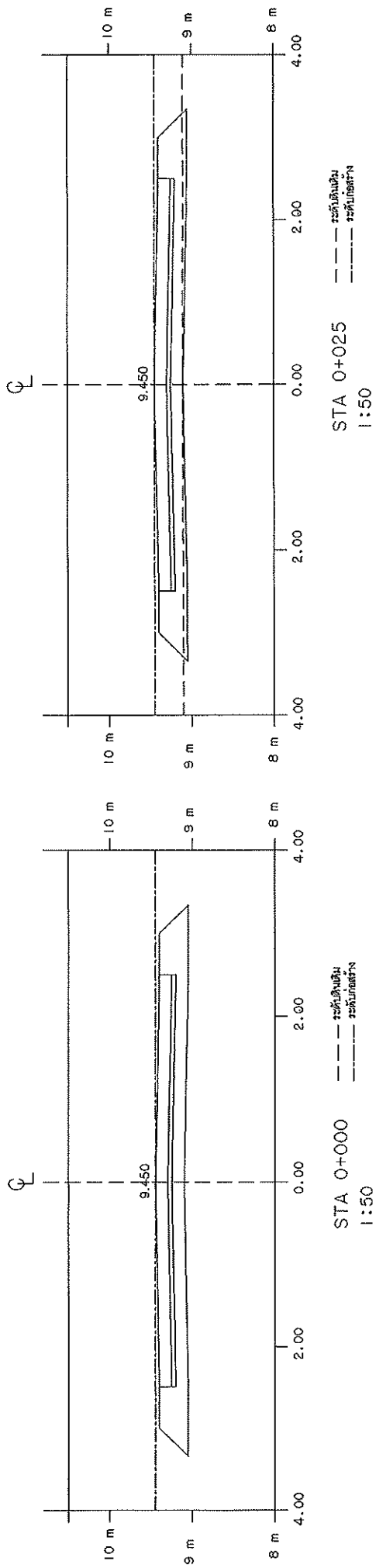

สรุปตัดตามขวาง
1:50

องค์กรงานบริการทางด้านวิศวกรรมโยธา ฝ่าย : ธรณีวิทยา ฝึกอบรม : ฝึกอบรม จังหวัด : นครปฐม	โครงการ :	ภาคส่วน :	วิศวกรโครงการ	วิศวกรโยธา ผู้ควบคุม นายณัฏฐ์ อรุณศรีภูมิ อ. 11888	เลขที่ใบ 5
	องค์กรงาน : องค์กรงาน แผนก : ธรณีวิทยา	วัสดุ : วัสดุ วันที่ : 5	วิศวกร วิศวกร		
วิศวกร : วิศวกร นายณัฏฐ์ อรุณศรีภูมิ		วิศวกร : วิศวกร นายณัฏฐ์ อรุณศรีภูมิ		วิศวกร : วิศวกร นายณัฏฐ์ อรุณศรีภูมิ	

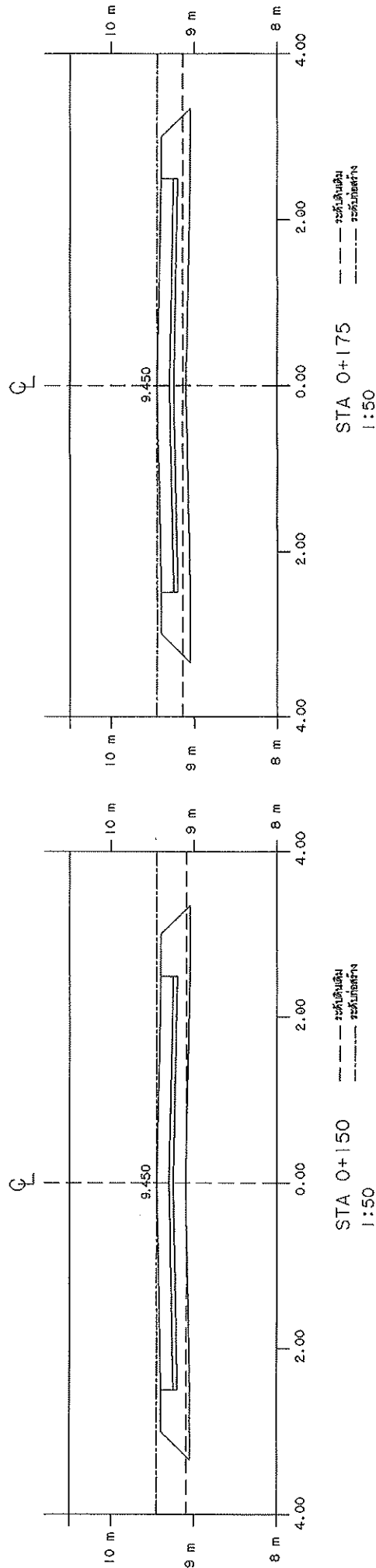
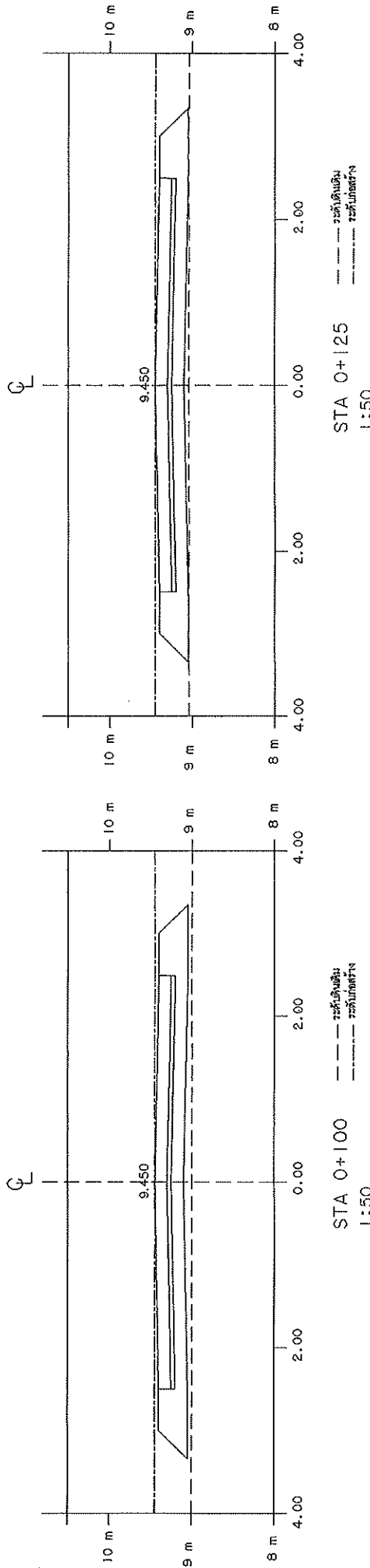

รูปตัดตามขวาง
1:50

องค์การบริหารส่วนตำบลคลองใหม่

ตำบล : คลองใหม่
อำเภอ : สว่างวัฒนา
จังหวัด : นครปฐม

โครงการ :
ก่อสร้างถนน คสล. พร้อมสิ่งอำนวยความสะดวก ถนนขนาด 4 เมตร พร้อมท่อระบายน้ำ (ตามแนวลำน้ำ)

แบบร่าง :
ผู้จัดทำแบบร่าง

ขนาดกระดาษ :

วันที่/เดือน/ปี :

ประเภทของการใช้งาน :

การอนุมัติ :

ผู้ดำเนินการโครงการ :

ผู้ดำเนินการโครงการ :

ผู้ตรวจสอบแบบ :

ผู้ตรวจสอบแบบ :

ผู้ควบคุมงาน :

ผู้ควบคุมงาน :

ผู้จัดทำแบบ :

ผู้จัดทำแบบ :

วิศวกรโยธา ผู้ควบคุมงาน
นายสมศักดิ์ ใจดี เลขที่ 116534

ผู้ควบคุมงาน :

นายสมศักดิ์ ใจดี เลขที่ 116534

ผู้ควบคุมงาน :

ผู้ควบคุมงาน :

ผู้ควบคุมงาน : 6

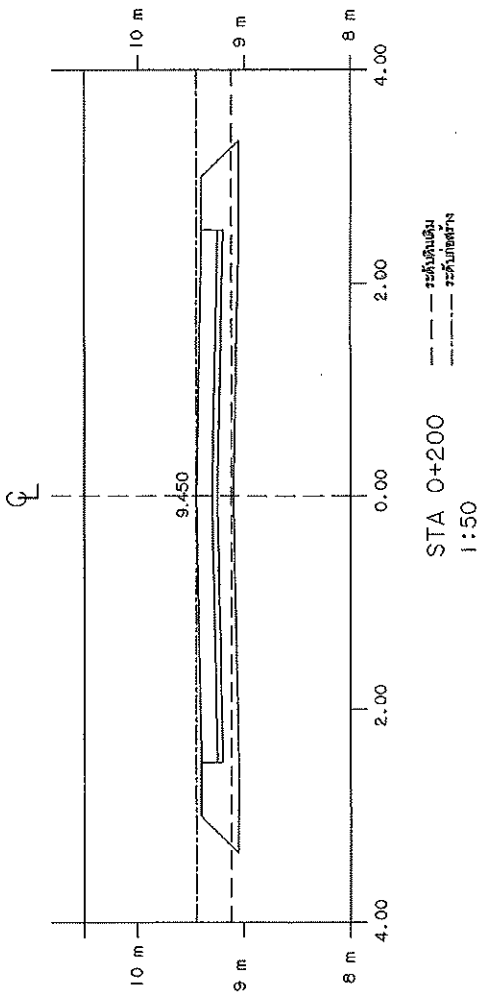

รูปตัดตามขวาง
1:50

วิศวกรโยธา ผู้ออกแบบ นายอภิชาติ ใจดี อ.ป.จ.ร.อ. ๒๕๖๓ ๒๕๖๓ : ๒๕๖๓ :	วิศวกรโยธา นายอภิชาติ ใจดี	วิศวกรโยธา นายอภิชาติ ใจดี	วิศวกรโยธา นายอภิชาติ ใจดี	วิศวกรโยธา นายอภิชาติ ใจดี	วิศวกรโยธา นายอภิชาติ ใจดี	วิศวกรโยธา นายอภิชาติ ใจดี	วิศวกรโยธา นายอภิชาติ ใจดี
---	-------------------------------	-------------------------------	-------------------------------	-------------------------------	-------------------------------	-------------------------------	-------------------------------

องค์การบริหารส่วนตำบลคลองใหม่
 ตำบล : คลองใหม่
 อำเภอ : สว่างแดนดิน
 จังหวัด : นครพนม

โครงการ :
 ก่อสร้างถนนคอนกรีตเสริมเหล็ก กว้าง ๑๐ เมตร ยาว ๑๐๐ เมตร
 ๒๕๖๓ :
 ๒๕๖๓ :

ขนาดเส้น :
 ๑/๑๐๐ :
 CAD FILE :

นายอภิชาติ ใจดี
 ๒๕๖๓ :
 ๒๕๖๓ :

หน้า ๗
 ๒๕๖๓

รายการก่อสร้างตามแปลนสถาปัตย์

1. มีคานางา ที่ต้องให้เป็นเบอร์ นอกจากที่จะระบุไว้ข้างต้น
2. คุณสมบัติของวัสดุและวิธีการก่อสร้าง นอกเหนือจากที่ระบุในแบบให้เป็นไปตามมาตรฐานการก่อสร้างทางหลวงท้องถิ่น (สมท.)
 - สมท. 201 - สมท. 233 (ยกเว้นส่วนที่ขยาย)
3. EXPANSION JOINT ให้ก่อสร้างระยะห่างไม่เกิน 60 ม.
4. วัสดุอุดรอยต่อคอนกรีตแบบยืดหยุ่นหรือคอนกรีตผสม Concrete Joint Sealer Hot - Poured Elastic Type ตาม 500.479
5. วัสดุอุดรอยต่อคอนกรีตแบบอัดอากาศ Non - Extruding Joint Filler ใช้สำหรับงานขยายรูปทรงตาม 500.1041
6. ส่วนอุดคอนกรีต Slump ให้มากกว่า 7 ซม. และแรงอัด Compressive Strength ให้มากกว่าคอนกรีตที่ขยายขนาด 1.5x1.5x1.5 ซม. ที่ 28 วัน ต้องไม่น้อยกว่า 280 กก./ตร.ซม. การพิจารณาความแข็งแรงของคอนกรีตที่ขยายขนาดนั้นต้องมาจากผลการทดสอบที่กระทำ ซึ่งต้องมีค่ากำลังอัดให้ตรงกับค่าที่ทดสอบค่าเฉลี่ยไม่น้อยกว่า 1.20 เท่า และค่าความแข็งแรงของคอนกรีตที่ขยายขนาดนั้นต้องไม่น้อยกว่า 7 ซม.
7. เหล็กเสริมให้เพิ่มเส้นผ่าศูนย์กลาง 100.20 และ 100.24
8. ผู้รับจ้างสามารถเลือกใช้ Wire Mesh (500.737) ตามตารางที่ 1 แทน BAR MESH ได้ โดยให้ผู้รับจ้างแสดงเป็นรูปของคอนกรีต (STEEL AREA) ที่ใช้เพื่อเชื่อมโยงที่ระบุไว้ในตาราง
9. การทำผิวหน้าคอนกรีตให้เรียบ ให้ทำโดยการใช้แปรงกวาดจากขอบด้านหนึ่งไปยังอีกด้านหนึ่งโดยรอบที่ก่อสร้าง และ/หรือ การทราย โดยให้ใช้ปูนซีเมนต์หรือปูนซีเมนต์ผง
10. แบนลาดเอียงที่จัดตั้งให้บนแผ่นที่น้ำได้และหนาอย่างน้อย 0.07 ซม. กว้าง 1.20 เมตร ยาวเท่ากับกรรมวิธีจราจร
11. สิ่งที่ต้องมีรอยขีดข่วนไม่เกิน 7% ของพื้นที่ผิวทั้งหมด
12. เลือกลูกเหล็กที่ไม่มีรอยต่อแบบยาว (NO LONGITUDINAL JOINT) กรณีที่ไม่มีลูกเหล็กที่ก่อสร้าง และ/หรือ การจราจร โดยให้ใช้ลูกเหล็กของชื่อผู้ก่อสร้าง
13. ปริมาณการจราจรที่ผ่านไม่เกิน 200 คัน/วัน ปริมาณบรรทุกหนัก 5.96

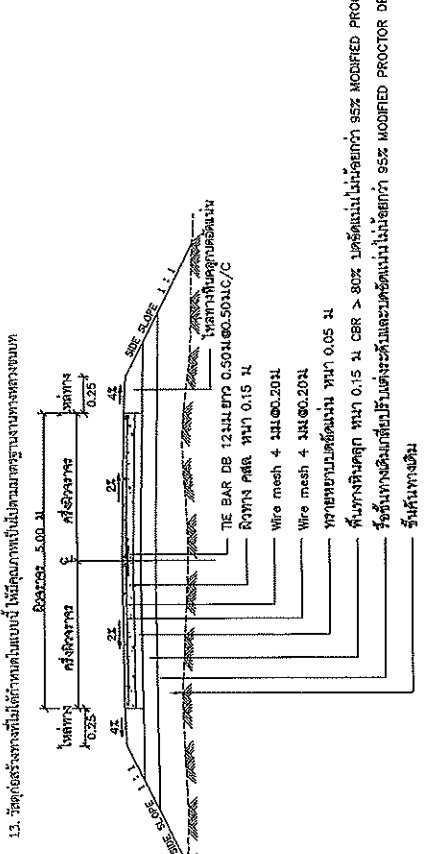

ตารางที่ 1. แสดงขนาดของ WIRED MESH ที่ใช้แทน BAR MESH

BAR MESH (6 = 2.750 Kc) (แสดงตาม SR 24)	WIRED MESH (6 = 2.750 Kc) (แสดงตามมาตรฐานการก่อสร้าง)	STEEL AREA (ตร.ซม./ม.)	DIA / SPACING	TRANSVERSE	LONGITUDINAL
		0.94	4 มม. @ 0.20 ม.	6 มม. @ 0.20 ม.	6 มม. @ 0.20 ม.
		0.94	4 มม. @ 0.20 ม.	6 มม. @ 0.20 ม.	6 มม. @ 0.20 ม.

วิศวกร: *[Signature]*
 วิศวกร: *[Signature]*
 CAD FILE : *[Signature]*

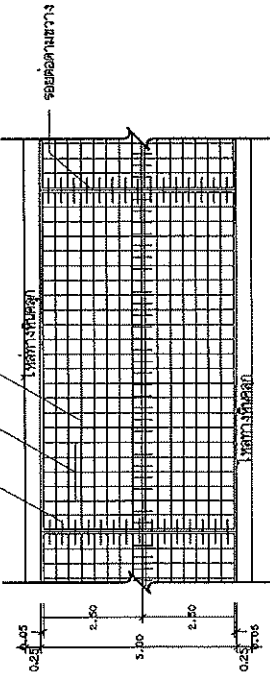

แปลนแสดงการเสริมเหล็กในแนว คสล.
NOT TO SCALE

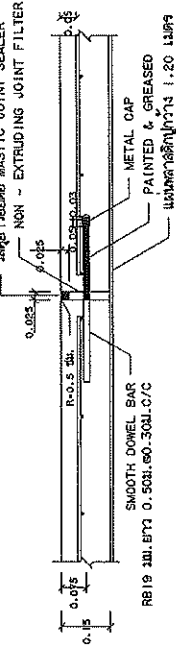

ขยายรอยต่อ EXPANSION JOINT
NOT TO SCALE

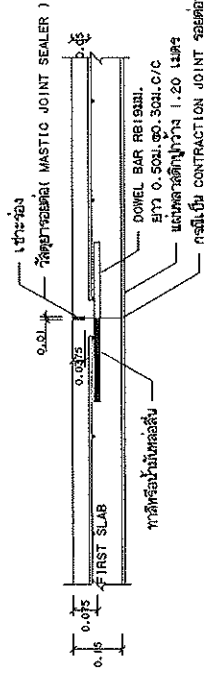

ขยายรอยต่อ CONSTRUCTION JOINT และ CONTRACTION JOINT
NOT TO SCALE

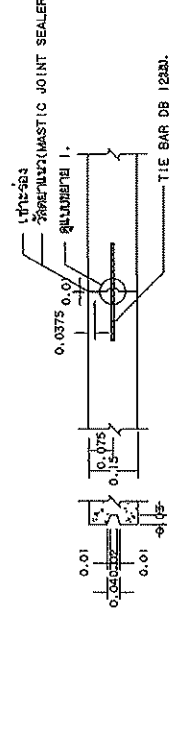

ขยายรอยต่อ LONGITUDINAL JOINT
NOT TO SCALE

องค์การรับทราบด้วยลายมือชื่อในใบ
 วิศวกร: *[Signature]*
 วิศวกร: *[Signature]*
 วิศวกร: *[Signature]*
 วิศวกร: *[Signature]*

วิศวกร: *[Signature]*
 วิศวกร: *[Signature]*
 CAD FILE : *[Signature]*

วิศวกร: *[Signature]*
 วิศวกร: *[Signature]*
 CAD FILE : *[Signature]*

รายการประกอบแบบ

1. ข้อกำหนดทั่วไป :

- มิติต่างๆระบุเป็นเมตร นอกจากระบุเป็นอย่างอื่น

2. วัสดุ :

- คอนกรีตป่อพักใช้คอนกรีตที่มีอัตราส่วนผสม 1:2:4 ปริมาณปูนซีเมนต์ 342 กก. ทรายหยาบ = 0.57 ลบ.ม. : หินเบอร์ 1-2 = 1.09 ลบ.ม. : น้ำผสมคอนกรีต = 180 ลิตร
ใช้คอนกรีตที่มีอัตราส่วนผสม 1:3:5 ปริมาณปูนซีเมนต์ = 260 กก. ทรายหยาบ = 0.62 ลบ.ม. : หินเบอร์ 1-2 = 1.03 ลบ.ม. : น้ำผสมคอนกรีต = 180 ลิตร
หากใช้คอนกรีตผสมเสร็จให้ผู้รับจ้างเสนอการออกแบบและคอนกรีตที่กำลังอัด 240 ksc. รูปลูกบาศก์ เพื่อให้คณะกรรมการตรวจรับวัสดุหรือผู้ควบคุมงานอนุมัติก่อนดำเนินการ

- เหล็กกลมเรียบ (ROUND BARS) สลักชั้น RB ใช้ชั้นคุณภาพ SR-24 มอก 20

- เหล็กขดออย (DEFORMED BARS) สลักชั้น DB ใช้ชั้นคุณภาพ SD-40 มอก.24

- ปูนซีเมนต์ที่ใช้ปอร์ตแลนด์ซีเมนต์ประเภทหนึ่ง มอก. 15

- ทรายที่ใช้เป็นทรายนี้คิดตามธรรมชาติ เม็ดทรายมีเหลี่ยมคมดี แข็งแกร่ง สะอาด ปราศจากสิ่งเจือปนและวัตถุพิษ

- หินที่ใช้เป็นหินไม่ ต้องแข็งเหนียว ไม่ผุกร่อนและสะอาด ให้ใช้หินเนื้อหยาบพรุนหรือลักษณะกลมแบน ก่อนใช้งานต้องล้างให้สะอาด

- น้ำที่ใช้ผสมคอนกรีตและบ่มคอนกรีตต้องเป็นน้ำสะอาด ปราศจากน้ำมัน กรด ด่าง เกลือ อินทรีย์วัตถุต่างๆ ที่เป็นอันตรายแก่คอนกรีต

- ทอกลม คสล. ต้องมีคุณภาพตามมาตรฐานผลิตภัณฑ์อุตสาหกรรม มอก. 128 ชั้นคุณภาพ คสล. 3 ตามตารางที่ 1

3. ที่จุดเริ่มต้นและจุดสิ้นสุดโครงข่ายทั้งหมด ให้ปรับถนนให้กลมกลืนกับถนนเดิม โดยไม่มีอุปสรรคในการจราจร

4. สาธารณูปโภคต่างๆ เช่น ไฟฟ้า ประปา โทรศัพท์ที่อยู่บริเวณที่ก่อสร้าง ที่เป็นอย่างอื่น ผู้รับจ้างต้องเป็นผู้ขออนุญาต และค่าใช้จ่ายของผู้รับจ้าง

5. ระดับในการก่อสร้างผู้ควบคุมงานจะเป็นผู้กำหนด

6. ให้ผู้รับจ้างทำการติดตั้งป้ายประชาสัมพันธ์โครงการจำนวน 2 ป้าย ได้แก่

- ป้ายชั่วคราวขนาด 1.20x2.40 เมตร วัสดุที่ใช้ทำแผ่นป้ายใช้ไม้อัด

หรือวัสดุอื่นที่มีความคงทนไม่น้อยกว่า 6 เดือน

- ป้ายถาวรขนาด 1.20x2.40 เมตร วัสดุที่ใช้ทำแผ่นป้ายให้ใช้แผ่นเหล็ก

- การติดตั้งป้ายและข้อความให้ประชาคมกับผู้ควบคุมงานทั้งนี้ค่าใช้จ่ายทั้งหมดเป็นผู้รับจ้าง

7. คอนกรีตซ่อมแซมผิวจราจรให้ใช้คอนกรีตกำลังอัดไม่น้อยกว่า 280 ksc. รูปลูกบาศก์ ที่อายุ 28 วัน หากพิจารณาตรวจรับงานก่อน 28 วันกำลังอัดคอนกรีตต้องไม่ต่ำกว่าที่กำหนด

การตรวจพิจารณาให้ผู้รับจ้างนำเสนอการผสมคอนกรีตให้คณะกรรมการตรวจรับวัสดุพิจารณาก่อนดำเนินการ

8. วัสดุประเภทวัสดุหรือครุภัณฑ์ที่ใช้ในงานก่อสร้างต้องเป็นวัสดุที่ผลิตภายในประเทศไทย ตามเงื่อนไข

8.1 วัสดุหรือครุภัณฑ์ที่ใช้ในงานก่อสร้างต้องเป็นวัสดุที่ผลิตภายในประเทศไทยไม่น้อยกว่าร้อยละ 60 ของมูลค่าวัสดุที่จะใช้ในงานก่อสร้างทั้งหมดตามสัญญา

8.2 เหล็กที่ใช้ในงานก่อสร้างต้องเป็นเหล็กที่ผลิตภายในประเทศไทยไม่น้อยกว่าร้อยละ 90 ของปริมาณเหล็กที่ต่อให้ทั้งหมดตามสัญญา

ผู้รับจ้างจะต้องจัดทำแผนการใช้วัสดุที่ผลิตภายในประเทศไทย (ตามข้อ 1 และ 2) ภายใน 30 วัน นับถัดจากวันที่ตกลงนามสัญญา เพื่อให้คณะกรรมการตรวจรับวัสดุพิจารณาต่อไป

3. อื่นๆ

- ให้ผู้รับจ้างซื้อท่อ HDPE ที่อยู่ในแนววางท่อระบายน้ำออกเพื่อทำการขุดวางท่อ หลังจากรางท่อระบายน้ำเสร็จแล้วให้วางท่อ HDPE กลับสู่สภาพเดิม

องค์การบริหารส่วนตำบลอโศกไทย

ตำบล : อโศกไทย

อำเภอ : อโศกไทย

จังหวัด : นครปฐม

โครงการ :

ก่อสร้างถนน คสล. บริเวณถนนหน้า รามอินทรี ซอยเลขที่ 9 (เขตอโศก)

แบบร่าง :

แบบร่างแบบก่อสร้าง

มาตรฐาน :

กรมการช่าง

กรมการ

CAD FILE :

มาตรฐาน :

กรมการช่าง

กรมการ

หน้าออกแบบ

หน้าออกแบบ

หน้าออกแบบ

หน้าออกแบบ

หน้าออกแบบ

หน้าออกแบบ

หน้าออกแบบ

หน้าออกแบบ

หน้าออกแบบ

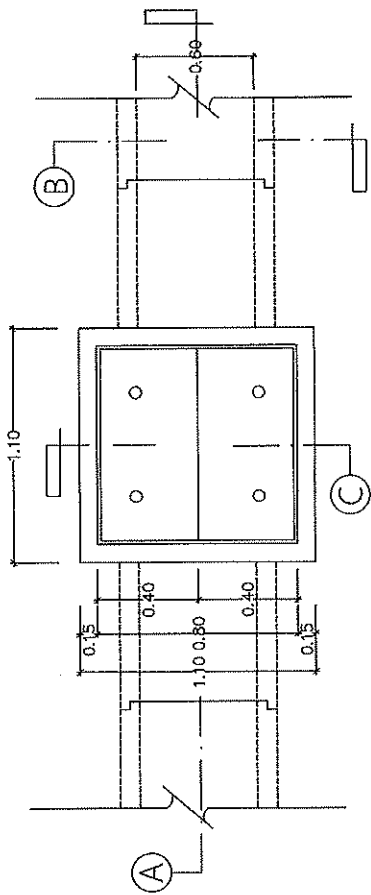

แปลนบ่อพัก ค.ส.ล. พร้อมท่อระบายน้ำ Ø 0.60 ม.

มาตราส่วน 1:25

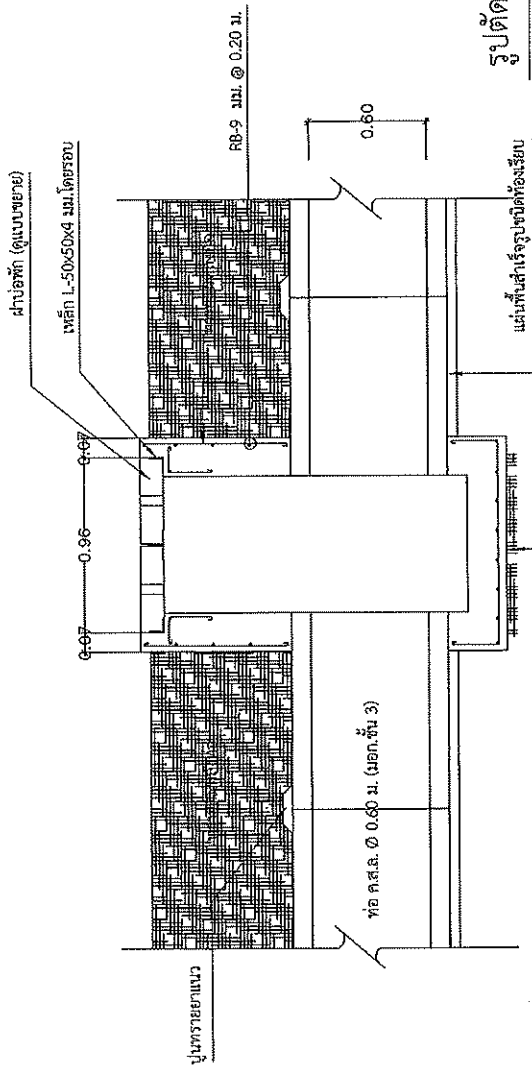

รูปตัด A A

มาตราส่วน 1:25

วิศวกรโยธา ผู้ออกแบบ นายวิชาญ ช่าง ผู้ตรวจร่าง ฌ.บ. 111894	เลขที่แบบ
นักออกแบบ :	แผ่นที่ 10
นายวิชาญ :	

โครงการ : วิทยาลัยอาชีวศึกษาสุพรรณบุรี	วิศวกรโยธา
แบบแปลน : แปลนบ่อพักพร้อมท่อระบายน้ำ	ผู้ควบคุมการก่อสร้าง
โครงสร้าง : ฐานราก ค.ส.ล. พร้อมท่อระบายน้ำ และผนัง พูซี e และฉนวน	วิศวกรโยธา
แบบโครงสร้าง : ผนังบ่อพักพร้อมท่อระบายน้ำ	วิศวกรโยธา
แบบแปลน : แปลนบ่อพักพร้อมท่อระบายน้ำ	วิศวกรโยธา

องค์การบริหารส่วนตำบลคลองโพธิ์
ตำบล : คลองโพธิ์
อำเภอ : หนองหญ้าไซ
จังหวัด : นครปฐม

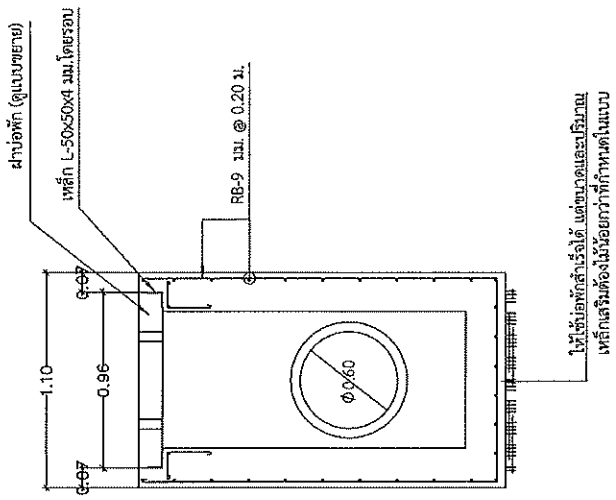

รูปตัด C C

มาตราส่วน 1:25

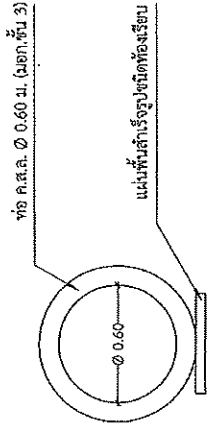

รูปตัด B B

มาตราส่วน 1:25

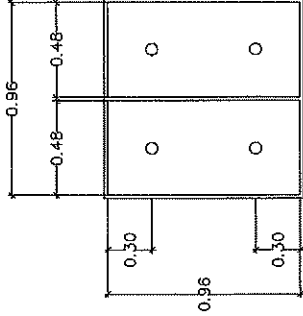

แบบขยายฝาปิดพัก

มาตราส่วน 1:25

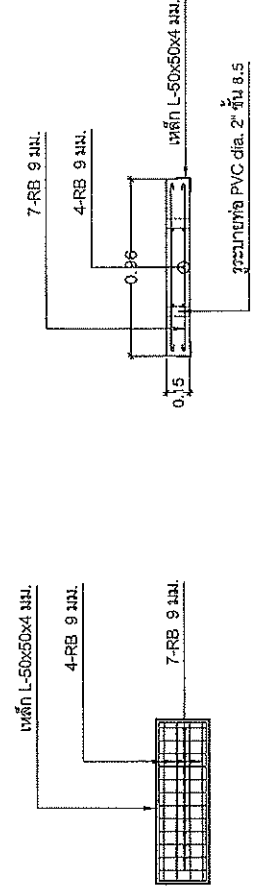

องค์การบริหารส่วนตำบลองุ่นใหม่
ตำบล : คลองโพธิ์
อำเภอ : สามพราน
จังหวัด : นครปฐม

โครงการ :
ก่อสร้างถนน คล.พริ้วสีระยองท่าเรือ ส่วนหน้าท่าเรือ ส่วนหน้าท่าเรือ (คนสุดท้าย)
แบบร่าง :
นายสมชาย วัฒนศิริวัฒนกุล

มาตรฐาน :
กรมการช่าง
กรมช่าง
กรมช่าง

หน้าแปลนออกแบบ
ผู้ชำนาญการของช่าง
วิศวกรโยธา

วิศวกรโยธา ออกแบบ
นายสมชาย วัฒนศิริวัฒนกุล สบ. 11634
ปลัดกอง :
นายสมชาย วัฒนศิริวัฒนกุล
หน้าแปลน :
หน้าแปลน II

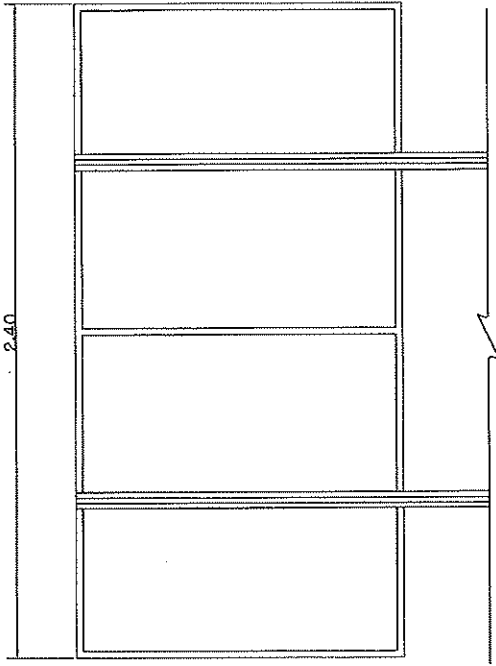

รูปด้านหลัง

รายการประกอบแบบ

1. เสาป้ายเหล็กกลม ขนาด 2" ทาสีน้ำมันสีเขียว หลังจากทาสีกันสนิมแล้ว 2 ครั้ง
2. ตัวอักษรรายละเอียดขนาดตามความเหมาะสม สีขาว พื้นป้ายทาสีเขียว
3. แผ่นป้ายเหล็กแผ่นเรียบขนาด 1.20 X 2.40 เมตร ทน 16"
4. คอนกรีตฐานเสา 1:2:4
5. เหล็กโครงสร้างขนาด □ 1" X 1" ซัดติดแผ่นป้ายเหล็ก
6. ข้อความบนป้ายจะกำหนดภายหลังวงเงินงบประมาณในสัญญา
7. คิดตั้งป้ายประชาสัมพันธ์จำนวน 1 ป้าย ตามจุดที่กำหนด

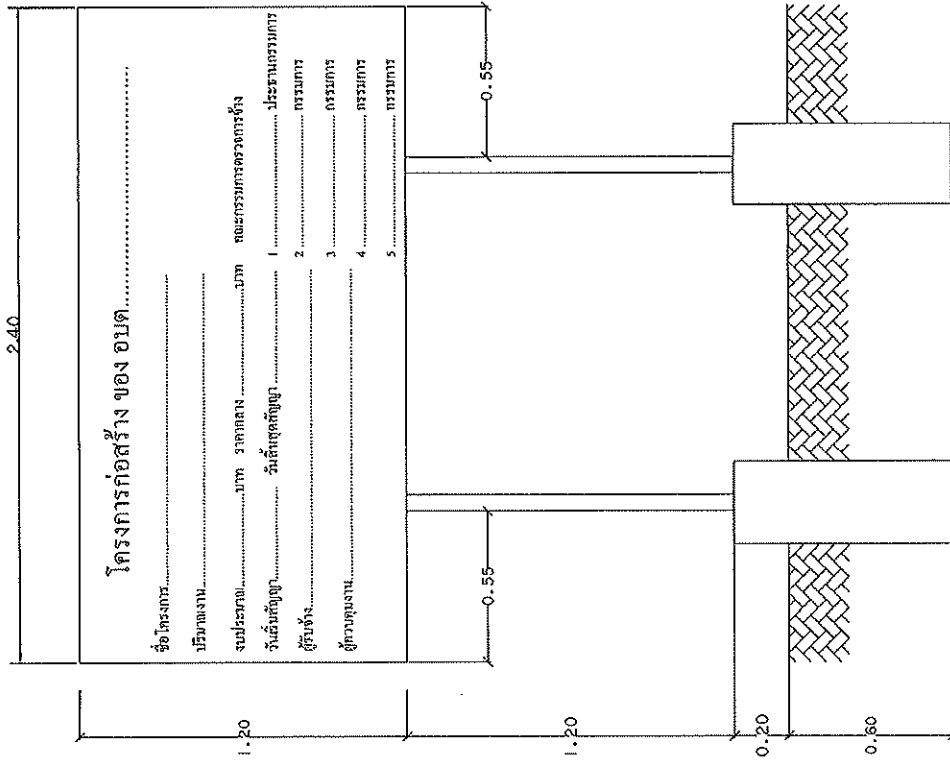

รูปด้านหน้า

รูปด้านข้าง

แบบป้ายประชาสัมพันธ์โครงการ

องค์การบริหารส่วนตำบลคลองโพธิ์
 ตำบล : คลองโพธิ์
 อำเภอ : ส่วนกลาง
 จังหวัด : ชลบุรี

โครงการ :
 ก่อสร้างถนน คล. พหลโยธินซอย 6 ร.มอ.โพธิ์โพธิ์ หนองโพธิ์ หมู่ 6 (แยกซ้าย)
 งบประมาณ :
 งบประมาณประจำปี 2561

มาตรฐาน :
 วัสดุ :
 CAD FILE :

ประมาณการ :
 งบ :
 งบ :

หน้า :
 หน้า :
 หน้า :

วิศวกรโยธา ฐานแบบ
 นายเสถียรชัย อุดมศรีวิทย์ อ.ย. 1.1834
 ใช้ออกแบบ :
 นายคณต :
 เลขที่ 12

ตารางแสดงวงเงินงบประมาณที่ได้รับจัดสรรและราคากลางในงานจ้างก่อสร้าง

1. ชื่อโครงการ

ประกวดราคาจ้างก่อสร้างโครงการก่อสร้างถนนคอนกรีตเสริมเหล็ก พร้อมฝังท่อระบายน้ำ คสล. Ø 0.60 ม.

สายร้านค้าบ้านนายไพวัลย์ ทองอ่วมใหญ่ หมู่ที่ 6 ตำบลคลองใหม่ ด้วยวิธีประกวดราคาอิเล็กทรอนิกส์ (e-bidding) /

2. ก่อสร้างถนนคอนกรีตเสริมเหล็ก ขนาดผิวจราจรกว้าง 5 ม. ระยะทาง 200 ม. หน้า 0.15 ม.
หน่วยวงเงินของโครงการ องค์การบริหารส่วนตำบลคลองใหม่ / องค์การบริหารส่วนตำบลคลองใหม่

โดยมีพื้นที่ผิวถนนคอนกรีตเสริมเหล็กไม่น้อยกว่า 980 ตร.ม. พร้อมฝังท่อระบายน้ำคสล. Ø 0.60 ม.

3. วงเงินงบประมาณที่ได้รับจัดสรร 1,300,000.00 บาท
พร้อมบอพระยะทางรวม 200 ม.

4. ลักษณะงาน

โดยสังเขป ก่อสร้างถนนคอนกรีตเสริมเหล็ก พร้อมฝังท่อระบายน้ำ คสล. Ø 0.60 ม.

.....
.....
.....
.....

5. ราคากลางคำนวณ ณ วันที่ 19 ธันวาคม 2566 เป็นเงิน 1,316,035.40 บาท

6. บัญชีประมาณการราคากลาง

6.1 แบบสรุปราคากลางงานทางสะพานและท่อเหลี่ยม

7. รายชื่อคณะกรรมการกำหนดราคากลาง

7.1 เกียรติศักดิ์ ทำสวน ประธานกรรมการกำหนดราคากลาง ผู้อำนวยการกองช่าง

7.2 พลเทพ ศรีลัมพ์ กรรมการกำหนดราคากลาง นิติกรชำนาญการ

7.3 นเรศ นามวงศ์อภิชาติ กรรมการกำหนดราคากลาง นายช่างโยธาชำนาญงาน

แบบฟอร์มรายงานหรือสรุปราคากลางงานก่อสร้างทาง สะพาน และท่อเหลี่ยม

ชื่อโครงการ/งานก่อสร้าง ประเภทราคากลางก่อสร้างโครงการก่อสร้างถนนคอนกรีตเสริมเหล็ก พร้อมฝังท่อระบายน้ำ คสล. Ø 0.60 ม. สายระบายน้ำภายในเขตพื้นที่ 6 ตำบลคลองใหม่

หน่วยงานเจ้าของโครงการ/งานก่อสร้าง วิทยาลัยเทคนิคคลองใหญ่
 หน่วยงานเจ้าของโครงการ/งานก่อสร้าง (e-bidding) องค์การบริหารส่วนตำบลคลองใหม่/องค์การบริหารส่วนตำบลคลองใหม่

ลำดับที่ตามสัญญา	รายการงานก่อสร้าง	หน่วย	จำนวน	ราคาต่อหน่วย	ราคาทุน	FN	ราคาต่อหน่วย X FN	ราคากลาง
1	1. งานรองพื้นทางและพื้นทาง 1.1 งานรองพื้นทางเดิมและก่อสร้างใหม่ หนา 10 ซม. ชั้นรองพื้นทางวัสดุผสมรวม	ตร.ม.	975,800	10.84	10,577.67	1.3642	14.78	14,430.05
2	1.2 งานพื้นทางหินคลุก	ลบ.ม.	176,660	741.96	131,074.65	1.3642	1,012.18	178,812.03
3	1.3 งานทรายรองใต้ผิวทางคอนกรีต	ลบ.ม.	48,790	622.90	30,391.29	1.3642	849.76	41,459.79
4	1.4 งานไหลทางหินคลุก(ปรับเกลี่ย)	ลบ.ม.	28,000	420.56	11,775.68	1.3642	573.72	16,064.38
5	2. งานผิวทาง 2.1 ผิวทางบอร์ตแลนดซีเมนต์คอนกรีต หนา 0.15 เมตร (ใช้ตะแกรงเหล็ก)	ตร.ม.	980,000	353.79	346,714.20	1.3642	482.64	472,987.51
6	2.2 รอยต่อเพื่อขยายตามขวาง (Expansion Joint)	เมตร	15,000	247.95	3,719.25	1.3642	338.25	5,073.80
7	2.3 รอยต่อเพื่อหดตามขวาง(Contraction Joint)	เมตร	145,000	142.27	20,629.15	1.3642	194.08	28,142.28
8	2.4 รอยต่อตามยาว (Longitudinal Joint)	เมตร	200,000	63.14	12,628.00	1.3642	86.13	17,227.11
9	3. งานโครงสร้าง 3.1 งานบ่อพัก คสล. ขนาด 1.10 ม.	ลูก	20,000	7,684.10	153,682.00	1.3642	10,482.64	209,652.98

กรีนยงศักดิ์ ทำสวน

10 มกราคม 2567 09:31:12

แบบฟอร์มรายงานหรือสรุปราคากลางงานก่อสร้างทาง สะพาน และท่อเหลี่ยม

ชื่อโครงการ/งานก่อสร้าง ประมวลราคากลางก่อสร้างโครงการก่อสร้างถนนคอนกรีตเสริมเหล็ก พร้อมฝังท่อระบายน้ำ คสล. Ø 0.60 ม. สายรั้วคานาชายไฟรั้วของวรมิใหญ่ หมู่ที่ 6 ตำบลคลองใหม่

หน่วยงานเจ้าของโครงการ/งานก่อสร้าง ด้วยวิธีประกวดราคาอิเล็กทรอนิกส์ (e-bidding) องค์การบริหารส่วนตำบลคลองใหม่

ลำดับที่ตามสัญญา	รายการงานก่อสร้าง	หน่วย	จำนวน	ราคาต่อหน่วย	ราคาทุน	FN	ราคาต่อหน่วย X FN	ราคากลาง
10	3.3 งานทอกลมคสล.ขนาด Ø 0.60 ม.	ม.	180.000	1.331.84	239,731.20	1.3642	1,816.89	327,041.30
11	4. งานเบ็ดเตล็ด 4.1 ท่อพีวีซี Ø 8" ขึ้น 8.5 ยาว 4 เมตร	ทอน	2.000	1,885.42	3,770.84	1.3642	2,572.08	5,144.17
							รวมราคากลาง	1,316,035.40

เกรียงศักดิ์ ทำสวน

10 มกราคม 2567 09:31:12

แบบฟอร์มรายงานหรือสรุปราคากลางงานก่อสร้างทาง สะพาน และท่อเหลี่ยม

ชื่อโครงการ/งานก่อสร้าง ประเภทราคาจากก่อสร้างโครงสร้างถนนคอนกรีตเสริมเหล็ก พร้อมฝังท่อระบายน้ำ คสล. Ø 0.60 ม. สายรับน้ำหนักบนสายไฟด้วย หนุ่ที่ 6 ตำบลคลองใหม่
ด้วยวิธีประกวดราคาอิเล็กทรอนิกส์ (e-bidding)

หน่วยงานเจ้าของโครงการ/งานก่อสร้าง องค์การบริหารส่วนตำบลคลองใหม่

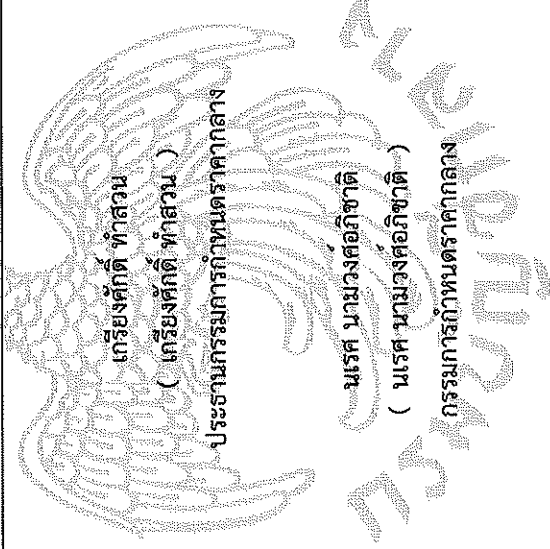

พลเทพ ศรีสัมพันธ์
(พลเทพ ศรีสัมพันธ์)

กรรมการกำหนดราคากลาง

เกรียงศักดิ์ ทำสวน
(เกรียงศักดิ์ ทำสวน)
ประธานกรรมการกำหนดราคากลาง
นเรศ นามวงศ์อภิชาติ
(นเรศ นามวงศ์อภิชาติ)
กรรมการกำหนดราคากลาง

เกรียงศักดิ์ ทำสวน

10 มกราคม 2567